

**2026**  
**EAST TOKYO**  
**KARATE**  
**CHAMPIONSHIP**

**極真カラテ**

+ 日本赤十字社 災害義援金チャリティー

**2026 春季東東京空手道選手権大会**

令和8年3月14日(土) ひがしんアリーナ(墨田区総合体育館) 武道場

主催 / 国際空手道連盟 極真会館 東東京地区

- 12:50 選手入場・受付 ※ 受付では ➡ サポーター等確認 ➡ ゼッケンとパンフレットを配布します。
- 13:45 開会式 軽量級カテゴリーは計量します。
- 14:00 前半試合開始
- 15:00 後半受付 (アップ場) ※ 選手は出場カテゴリーのコートをよく確認して
- 16:00 後半集合 **試合開始 10 分前に各コートに集合**
- 16:10 後半試合開始
- 18:00 大会終了 (閉会式なし)

※ 時間は変更になる場合があります ※ 各カテゴリの試合終了後は、選手・父兄の方々は速やかに退場して下さい。  
 当日のアナウンスにご注意ください!! ~ 皆様のご協力をお願い致します。~

- ◎ 会場内での動画撮影は可能ですが、三脚やフラッシュの使用は禁止です。
- ◎ 試合映像を YouTube、ソーシャルメディア等へ投稿することは禁止です。

※ 入賞者について・・・3名以下は優勝者のみ、4名～7名は優勝・準優勝の2名、8名以上は優勝・準優勝・3位(2名)の4名

※ 賞状は後日、各道場でお渡しいたします。～ 予めご了承ください。～

EAST TOKYO KARATE CHAMPIONSHIP 会場案内図

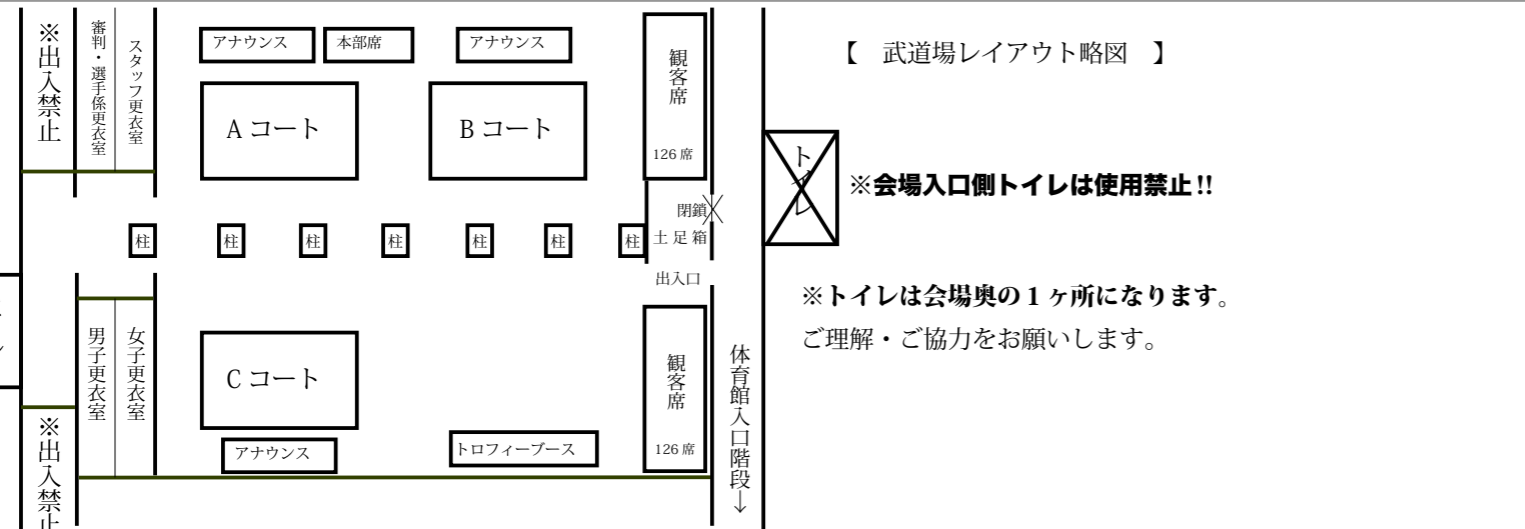

会場コート割表

前半 Aコート	
6	小3男子初級(～青)
7	小3男子上級(黄～)
10	小5男子初級(～黄)
11	小5男子上級(緑～)

前半 Bコート	
1	幼年男女混合 年中
2	幼年男女混合 年長
3	小1男子
16 ☆	小1女子
17 ☆	小2女子
18 ☆	小3女子
19 ☆	小4女子
20 ☆	小5女子

前半 Cコート	
4	小2男子初級(～青)
5	小2男子上級(黄～)
8a	小4男子初級(～青)
8b	小4男子初級(黄～)
9	小4男子上級(緑～)

後半 Aコート	
22	中1男子軽量級(～50.0kg)
23	中1男子重量級(50.1kg～)
24	中2,3男子軽量級(～55.0kg)
25	中2,3男子重量級(55.1kg～)
29	高校生男子中量級(60.1kg～70.0kg)
30	高校生男子重量級(70.1kg～)
37	一般男子初級(～黄)

後半 Bコート	
21 ☆	小6女子
12	小6男子初級(～黄) 軽量級(～40.0kg)
13	小6男子初級(～黄) 重量級(40.1kg～)
14	小6男子上級(緑～) 軽量級(～40.0kg)
15	小6男子上級(緑～) 重量級(40.1kg～)
26 ☆	中学生女子重量(～45.0kg)
27 ☆	中学生女子重量(45.1kg～)
33 ☆	壮年40～54歳軽量級(～70.0kg)
34 ☆	壮年40～54歳重量級(70.1kg～)
36a ☆	壮年55歳以上(～青) 重量級(70.1kg～)
36b ☆	壮年55歳以上(黄～) 重量級(70.1kg～)
39 ☆	壮年40歳以上女子

☆は胴プロテクター(貸出)

※トーナメントは各コートにて決勝戦まで行います。

※ コート割は  
 試合進行により変更になる場合があります  
 当日のアナウンスにご注意ください!!

- 体育館の近隣や一般利用者に迷惑をかけない様、ご協力をお願い致します。
- 武道場以外の施設は使用しないで下さい。
- 靴・傘はビニール袋等に入れて下さい。
- 土足での会場と廊下を歩くことは禁止です、武道場を出る時は靴を履き裸足での出入りはしないで下さい。
- 飲食は、武道場内か体育館の外(公園)で行って下さい。
- ゴミは各自必ず持ち帰るようにして下さい。 ※公園内のゴミ箱に入れないようにお願いします。
- トーナメント表をよく確認し、試合の流れを見ながら、自分の順番に遅れないように各自集合して下さい。  
 ※試合開始時に選手がいない場合、失格になることがありますのでご注意ください。
- 貴重品は各自で管理して下さい。

★トイレは、正面に向かい左側 会場入口とは反対側を使用して下さい。  
**会場入口近くのトイレは、一般利用者の迷惑となるので使用禁止とします。**

選手の皆さんへ

- 一、試合会場は道場と同じです。常に姿勢を正し、道場と同じ気持ちで行動しましょう。
- 一、礼は、相手に心を伝えるものです。  
 「押忍」の3つの意味「尊敬、感謝、忍耐」が伝わる礼をしましょう。
- 一、試合場には上がる前には、一礼をしましょう。
- 一、運営スタッフ、審判員、応援してくれる皆さんに感謝の気持ちを伝えましょう。
- 一、試合にはお互いを尊重して挑み、試合終了時は感謝の気持ちを込めた一礼をしましょう。

指導員、セコンド、保護者、応援の皆さんへ

- 一、密集、密接、は極力避けるようお願いします。
- 一、大会が円滑、そして安全に進行するよう、審判員や運営スタッフの指示には必ず従って下さい。
- 一、保護者の方は選手を試合場に送り出したら、運営スタッフ、審判員にすべてを任せ、  
 お子さんの頑張りを温かく見守って下さい。
- 一、試合会場にての選手の管理については各引率者が責任を持って行うようお願いします。
- 一、ゴミは必ず持ち帰り、会場および施設・公園内を汚さないようにお願いします。

※審判の判定に対する異議やクレームは一切受け付けません、予めご了承ください。

主な行事

< 3月の予定 > 15日(日)	2026 全関東型競技空手道選手権大会	彩の国くまがやドーム
< 4月の予定 > 22日(水)	大山倍達総裁三十二年慰霊祭	埼玉県秩父市・三峯神社
< 5月の予定 > 5日(火・祝)6日(水・祝)	2026 国際親善空手道選手権大会	東京体育館
< 7月の予定 > 19日(日)・20日(月祝)	全日本ウエイト制空手道選手権大会	ひがしんアリーナ
< 8月の予定 > 9日(日)	2026 茨城県空手道選手権大会	茨城県武道館

No	組手クラス	本戦	延長戦	防具
1	幼年男女混合 年中	1分	1分	
2	幼年男女混合 年長			
3	小1男子			
4	小2男子初級(～青)			
5	小2男子上級(黄～)			
6	小3男子初級(～青)	1分30秒	1分	<ul style="list-style-type: none"> <li>・ヘッドガード(網付)</li> <li>・拳</li> <li>・スネ</li> <li>・ヒザ</li> <li>・金のファールカップ(男子)</li> </ul>
7	小3男子上級(黄～)			
8a	小4男子初級(～青)			
8b	小4男子初級(黄～)			
9	小4男子上級(緑～)			
10	小5男子初級(～黄)			
11	小5男子上級(緑～)			
12	小6男子初級(～黄) 軽量級(～40.0kg)			
13	小6男子初級(～黄) 重量級(40.1kg～)			
14	小6男子上級(緑～) 軽量級(～40.0kg)			
15	小6男子上級(緑～) 重量級(40.1kg～)			
16	小1女子	1分	1分	<ul style="list-style-type: none"> <li>・ヘッドガード(網付)</li> <li>・拳 ・スネ ・ヒザ</li> </ul>
17	小2女子			
18	小3女子			
19	小4女子	1分30秒	1分	<ul style="list-style-type: none"> <li>・胴プロテクター(貸出)</li> <li>・下腹部ガード(小4以下任意)</li> </ul>
20	小5女子			
21	小6女子			
22	中1男子軽量級(～50.0kg)	1分30秒	1分30秒	<ul style="list-style-type: none"> <li>・ヘッドガード</li> <li>・拳 ・スネ ・ヒザ</li> <li>・金のファールカップ ・マウスガード ・胴プロテクター(貸出)</li> </ul>
23	中1男子重量級(50.1kg～)			
24	中2・3男子軽量級(～55.0kg)			
25	中2・3男子重量級(55.1kg～)			
26	中学生女子重量(～45.0kg)			
27	中学生女子重量(45.1kg～)			
29	高校生男子軽量級(～70.0kg)	2分	2分	<ul style="list-style-type: none"> <li>・ヘッドガード ・一撃オープンフィンガーグローブ ・スネ ・ヒザ</li> <li>・金のファールカップ ・マウスガード</li> </ul>
30	高校生男子重量級(70.1kg～)			
31	高校生女子軽量級(～50.0kg)			
32	高校生女子重量級(50.1kg～)			
33	壮年40～54歳軽量級(～70.0kg)	1分30秒	1分30秒	<ul style="list-style-type: none"> <li>・ヘッドガード ・一撃オープンフィンガーグローブ</li> <li>・スネ ・ヒザ ・金のファールカップ</li> <li>・壮年は胴プロテクター(貸出)</li> </ul>
34	壮年40～54歳重量級(70.1kg～)			
35	壮年55歳以上軽量級(～70.0kg)			
36a	壮年55歳以上(～青)重量級(70.1kg～)			
36b	壮年55歳以上(黄～)重量級(70.1kg～)			
37	一般男子初級(～黄)			
38	一般女子初級(～黄)	2分	2分	<ul style="list-style-type: none"> <li>・ヘッドガード ・一撃オープンフィンガーグローブ</li> <li>・スネ ・ヒザ ・金のファールカップ ・マウスガード</li> </ul>
39	壮年40歳以上女子			
40	一般男子上級軽量(～70.0kg)			
41	一般男子上級重量(70.1kg～)			
42	一般女子(緑帯以上)			

(幼少年部) 一撃ヘッドガード網付き、イサミCKW-10、TT-25、TN-10を使用します。  
 感染症防止のため、できる限り私物持参をお願いします。難しい場合は各道場にご相談ください。  
 女子(小学生以上全女子)・壮年は安全のためプロテクター(会場貸出)を着用します。

- ※ 帯留め(黒のビニールテープ可)を各自持参し帯留めする事。
- ※ 道着の袖まくり禁止(肘が隠れる長さに揃える事)
- ※ 金のファールカップ(男子)及び下腹部ガード(女子)は必ず道着の内側に着用する事。
- ※※ 感染拡大防止の観点から、防具はできる限り持参してください※※

FREQUENTLY USED TECHNIQUES 試合の主な有効技



FOUL TECHNIQUES 試合の主な反則技



副審の旗による動作  
Action of the Corner Judges

- 一本勝ち 旗を真上に上げる (Ippon / Full Point or Decision-Winner Flag straight up)
- 技有り 旗を真横に (Wazaari / Half point Flag straight to the side)
- 認めず 旗を交差させて振る (Mitomezu / No score Flags waving & crossing)
- 見えず 旗を正面で交差 (Miezu / Did not see Flags crossed in front of the chest (do not cover eyes))
- 反則 旗を上下に振る (Hansoku / Foul Flag waving up & down)
- 場外 旗で場外線を叩く (Jogai / Out of bounds Flags tapping the ground)
- 引き分け・中立 旗を交差させる (Hikiwake / Decision-Draw Flags crossed)

◎有効・反則技について  
写真で説明している「有効技」と「反則技」は、あくまでも主な例であり、ここにある技がすべてではありません。  
These techniques and fouls are only examples.

監修/ 磯部清次 (大会審判長)  
 演武/ 伊藤 慎 (岐阜支部長)  
 森善十朗 (東京城西北沢・町田支部長)

※前半の部

No.4【小2 男子 初級(～青)】11名

【Cコート】

【本戦1分】 【延長1分】

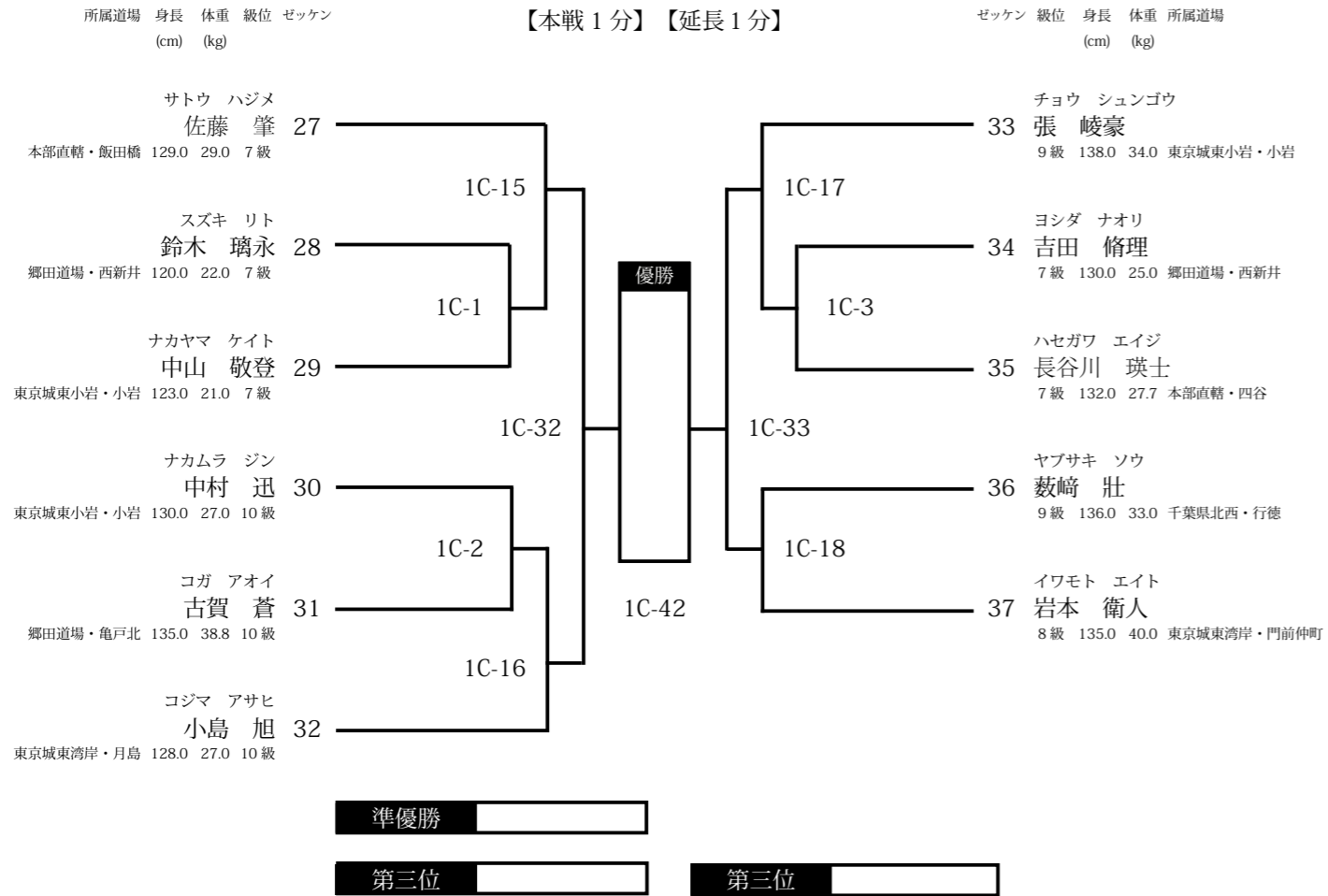

No.5【小2 男子 上級(黄～)】5名

【Cコート】

【本戦1分】 【延長1分】

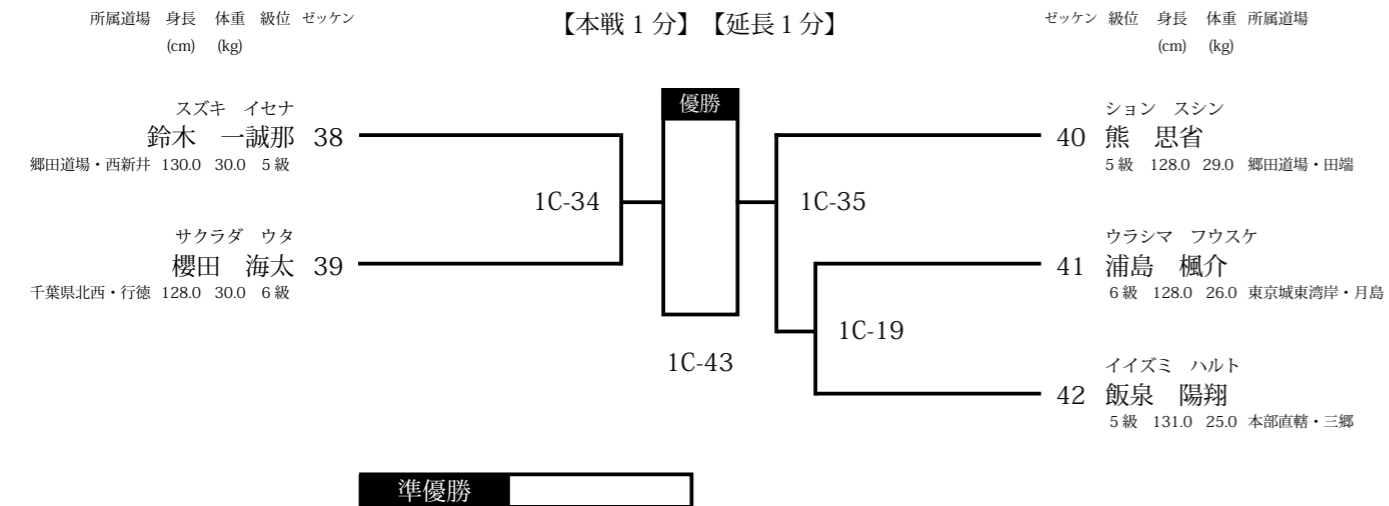

※前半の部

No.8a【小4 男子 初級(～青)】10名

【Cコート】

【本戦1分30秒】 【延長1分】

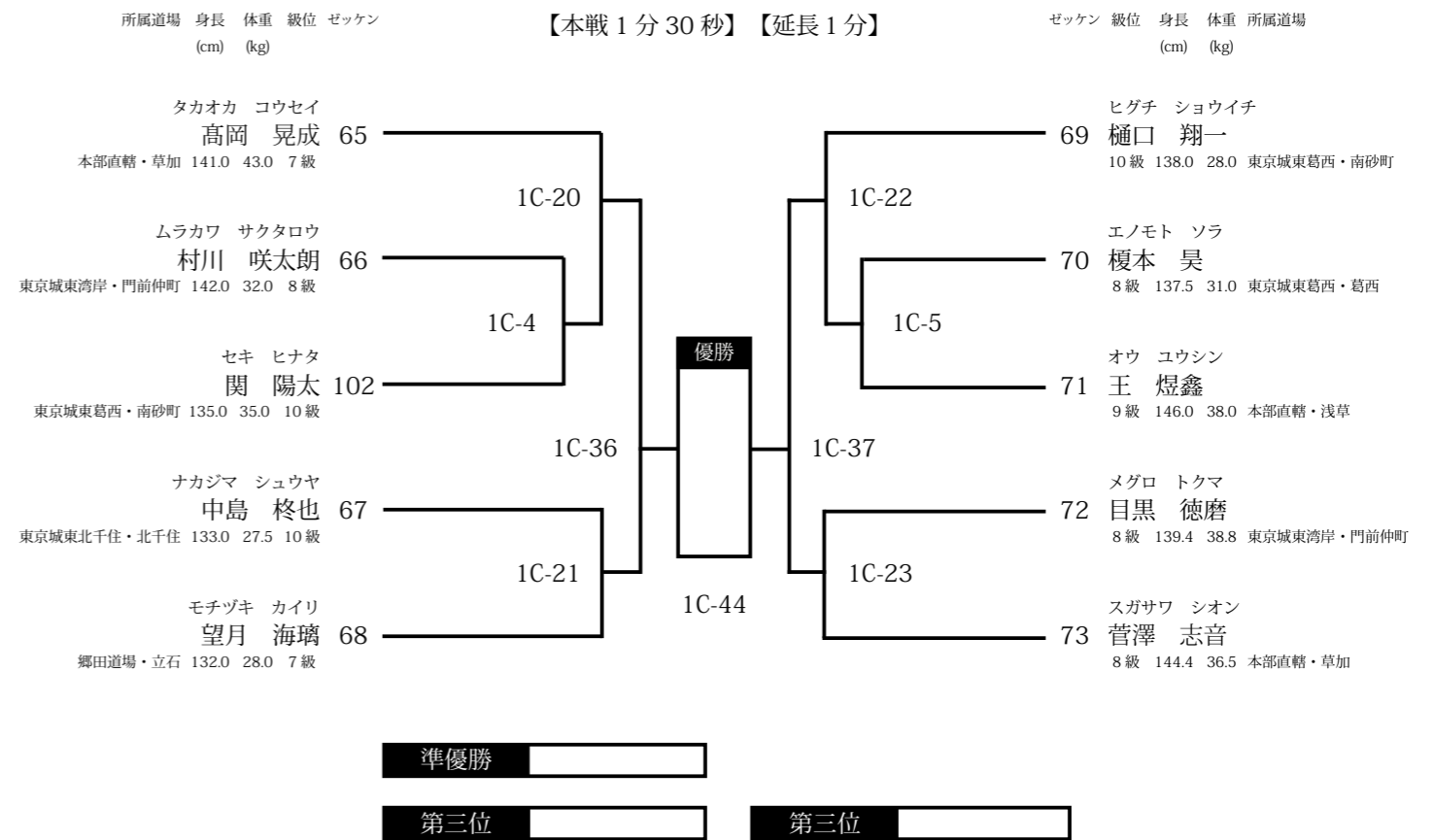

No.9【小4 男子 上級(緑帯～)】9名

【Cコート】

【本戦1分30秒】 【延長1分30秒】

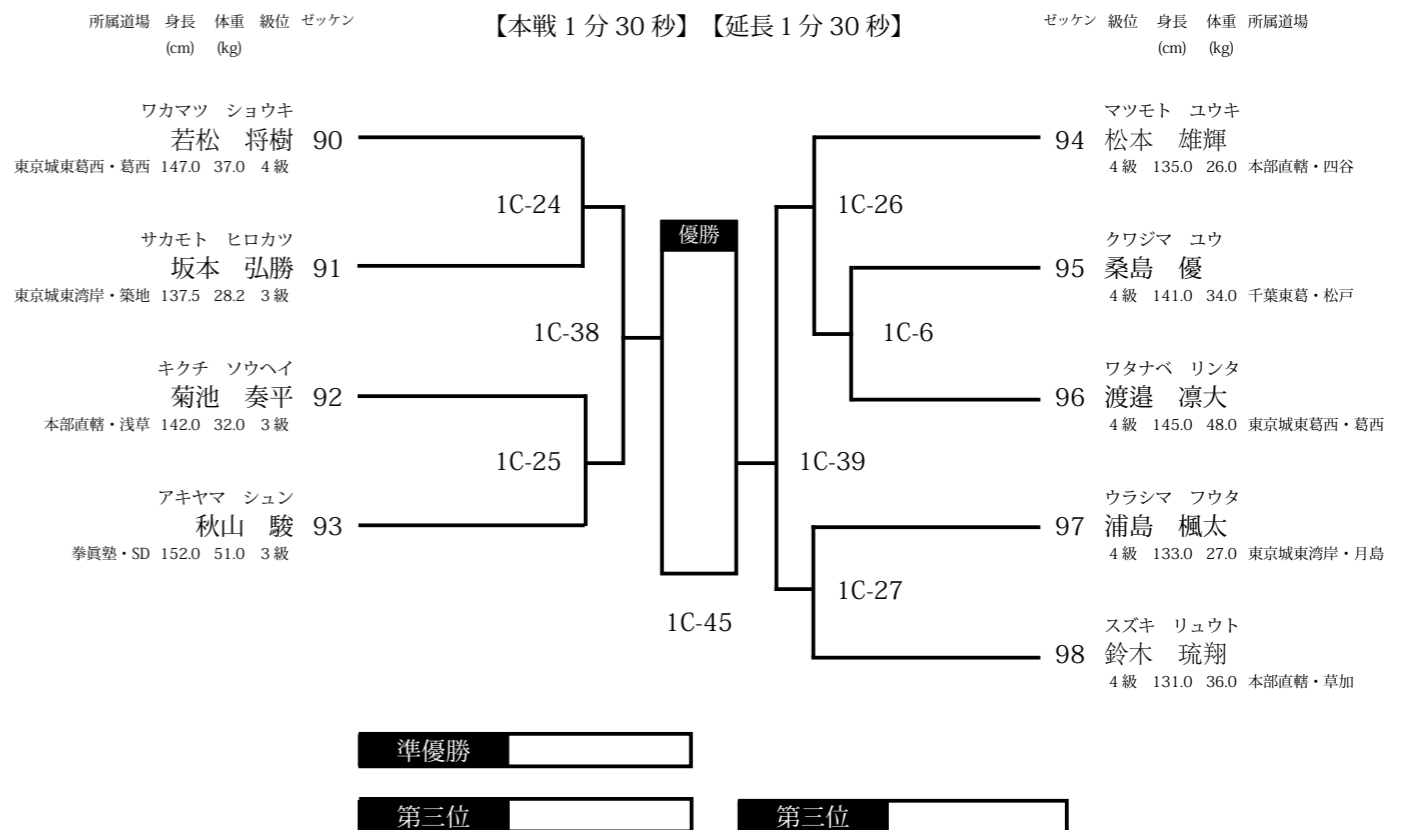

※前半の部

No.8b【小4 男子 初級(黄~)】16名

【Cコート】

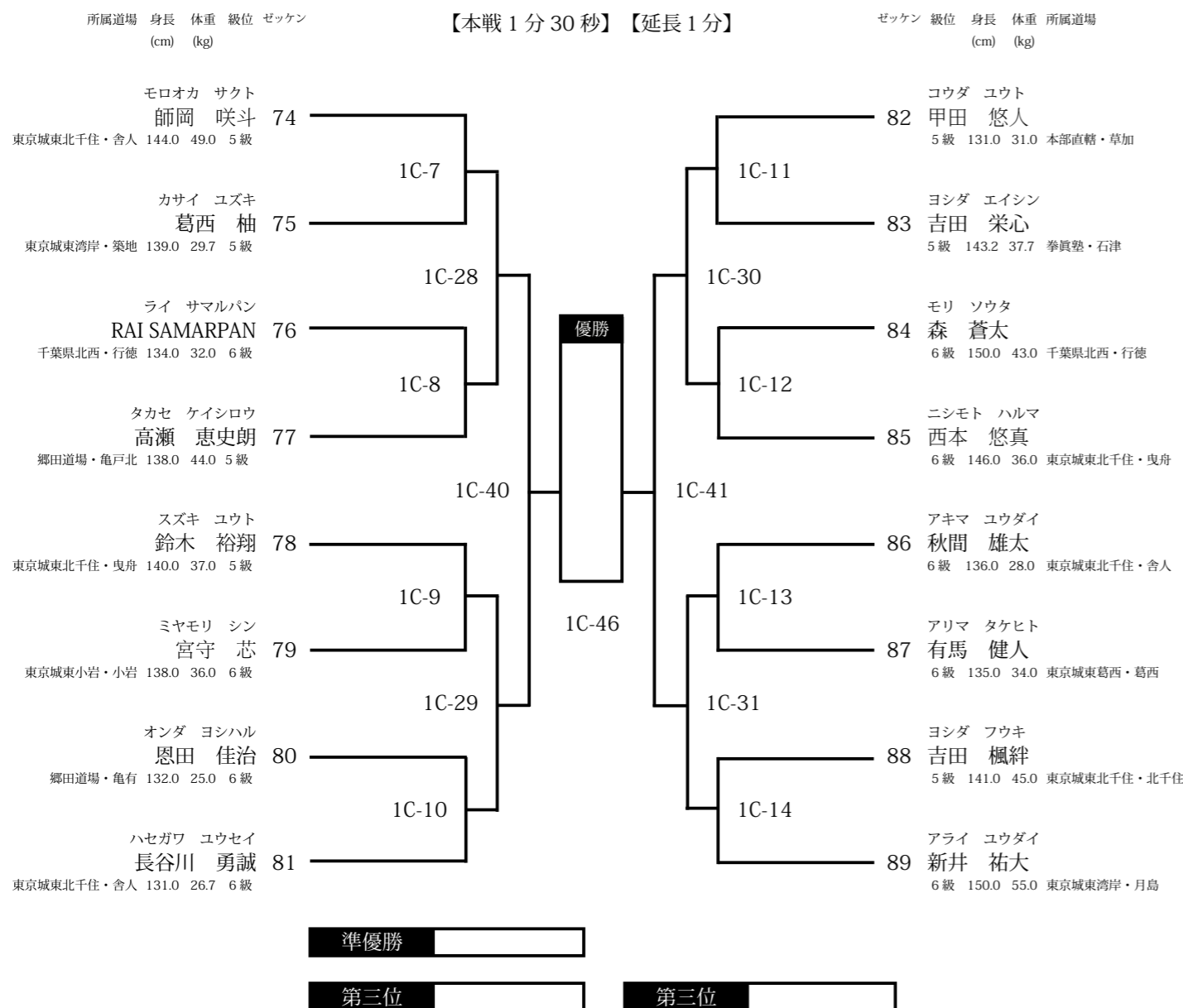

※前半の部

No.1【幼年男女混合 年中】5名

【Bコート】

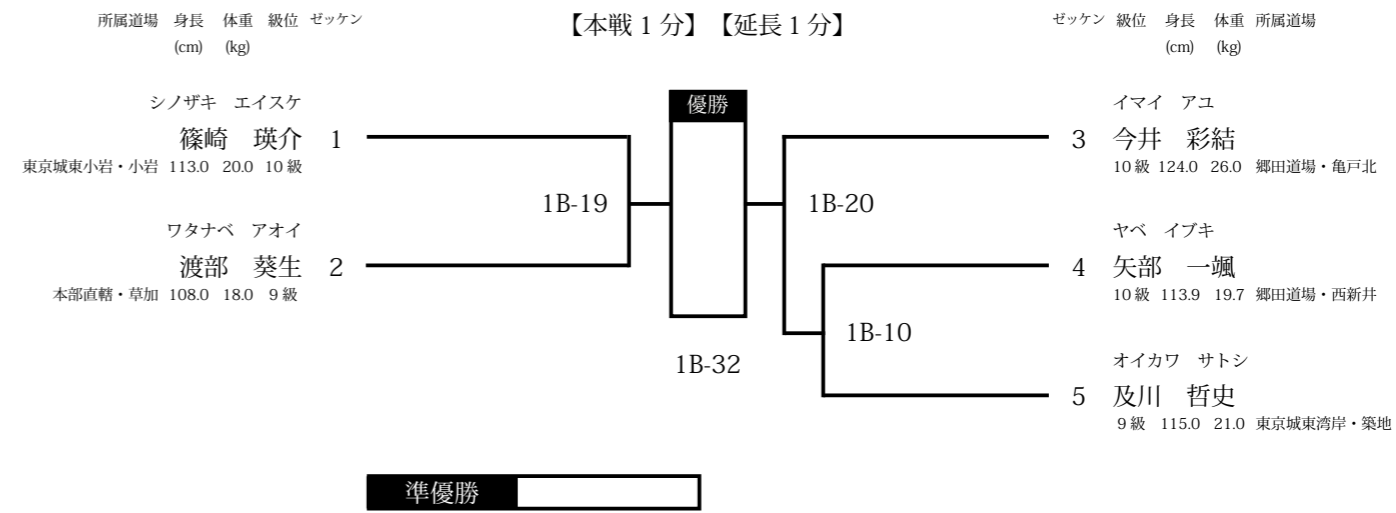

No.2【幼年男女混合 年長】5名

【Bコート】

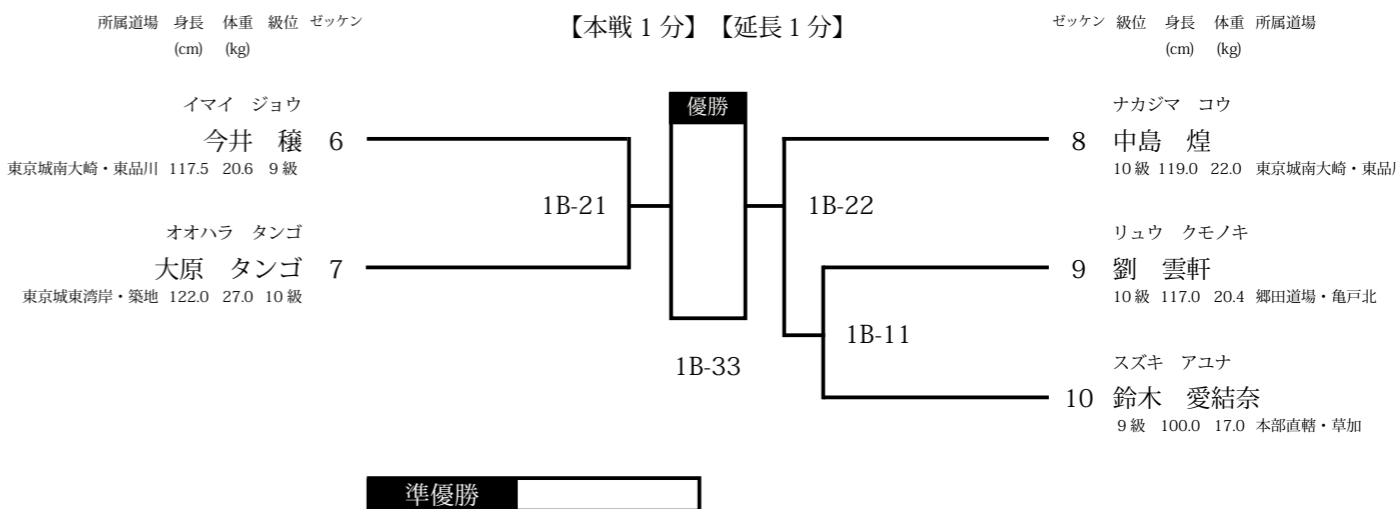

※前半の部

No.3【小1 男子】17名 【Bコート】

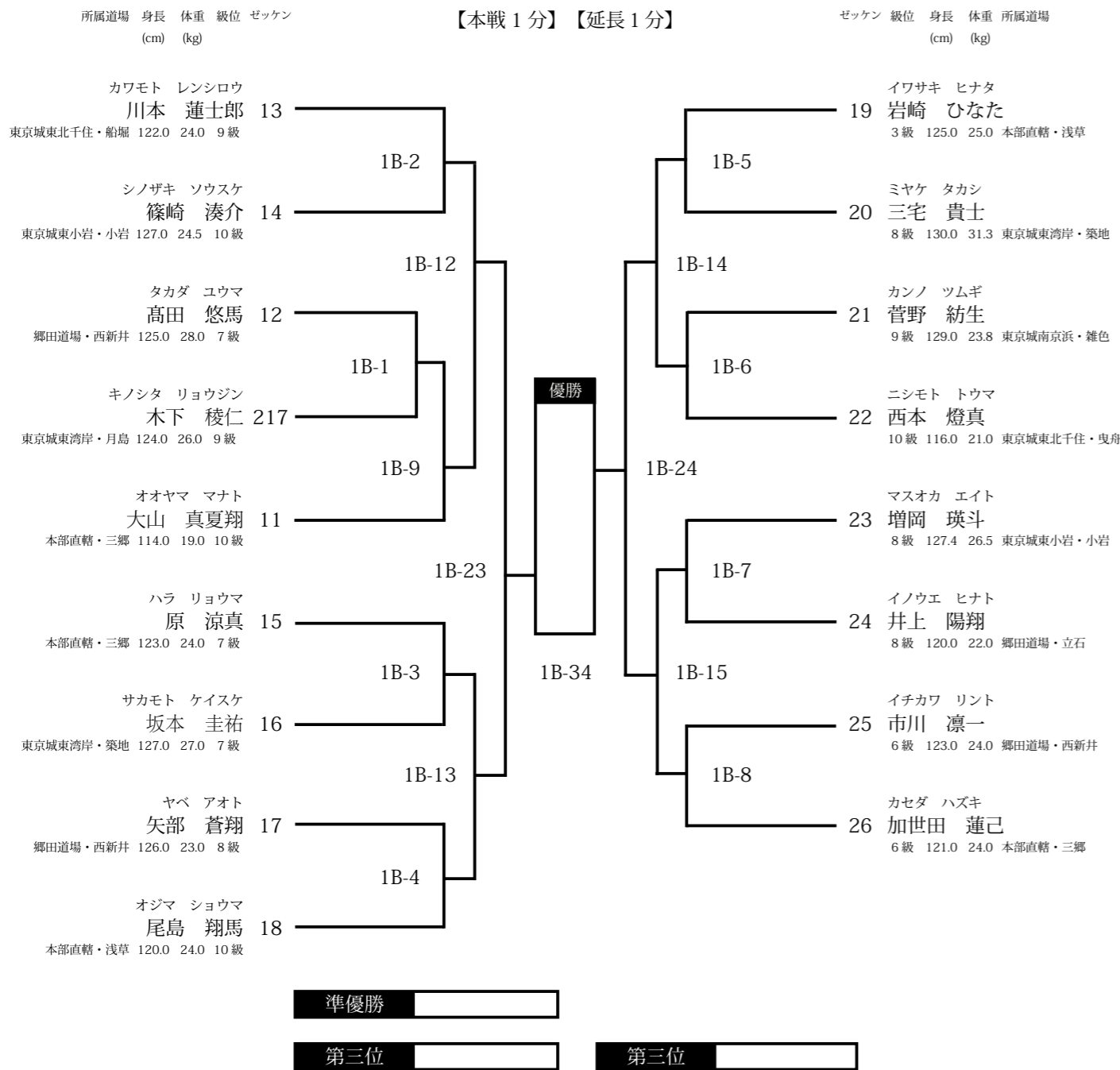

No.16【小1 女子】2名 【Bコート】

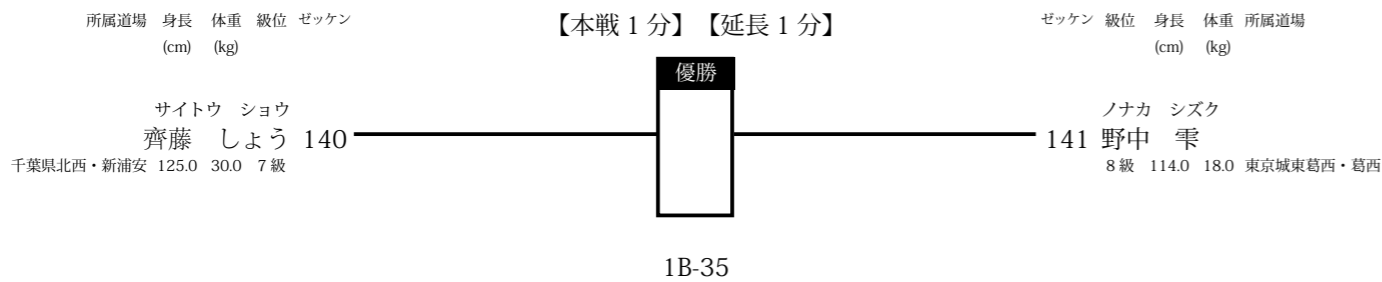

※前半の部

No.17【小2 女子】6名 【Bコート】

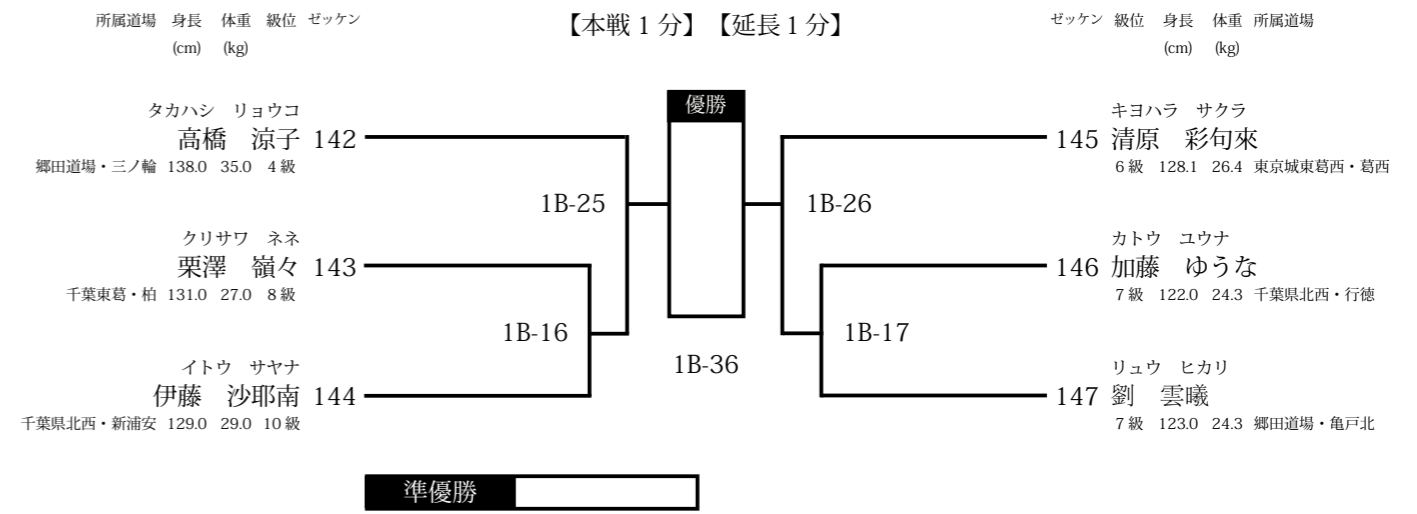

No.18【小3 女子】3名 【Bコート】

【本戦1分30秒】 【延長1分】

所属道場	身長 (cm)	体重 (kg)	級位	ゼッケン	対戦相手	結果
エノモト ウタ 榎本 詩	130.5	27.0	8級	148	森 千咲紀	勝
モリ チサキ 森 千咲紀	137.0	37.0	6級	149	中田 花	勝
ナカタ ハナ 中田 花	135.0	29.0	8級	150	榎本 詩	勝

※前半の部

No.19【小4 女子】4名

【Bコート】

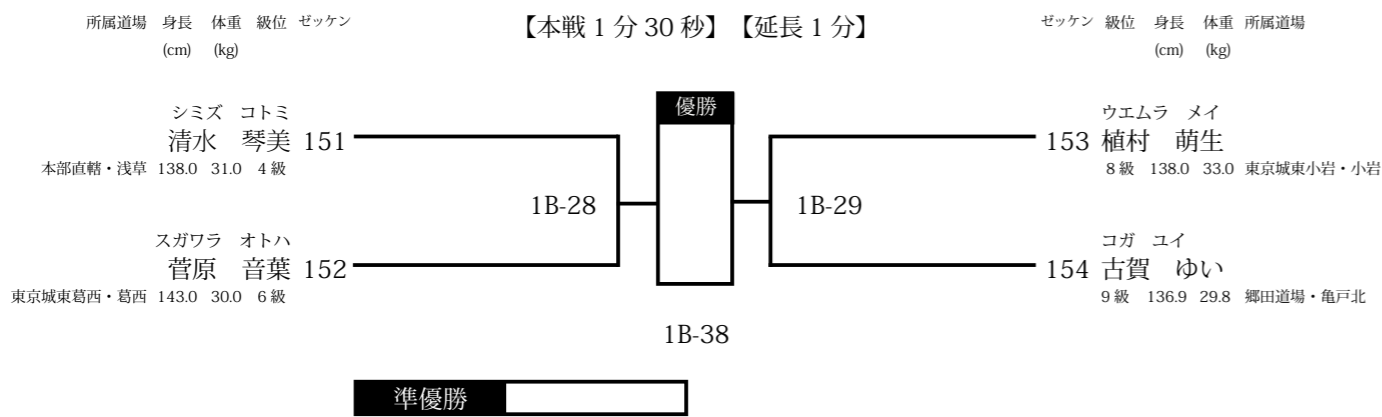

No.20【小5 女子】4名

【Bコート】

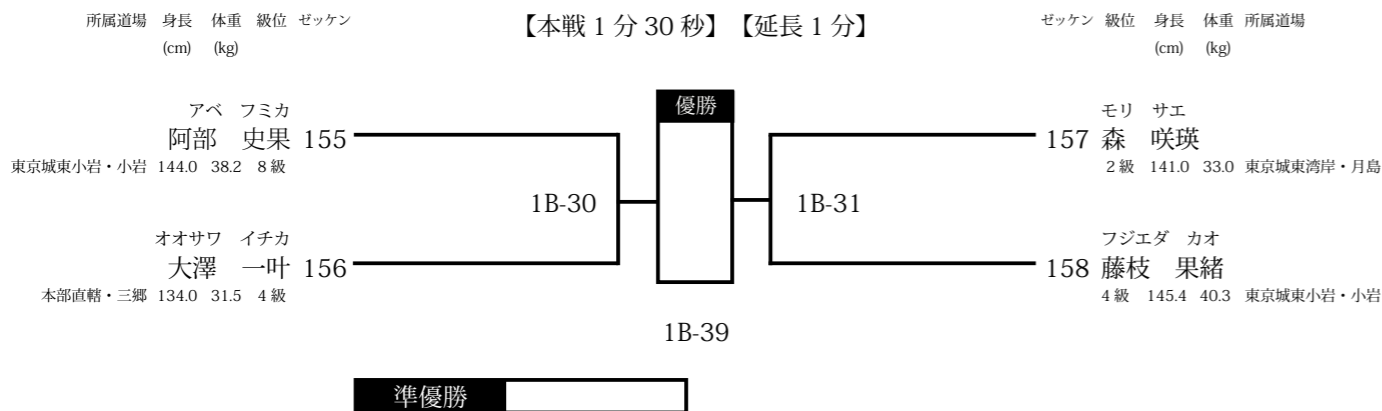

※前半の部

No.6【小3 男子 初級(～青)】8名

【Aコート】

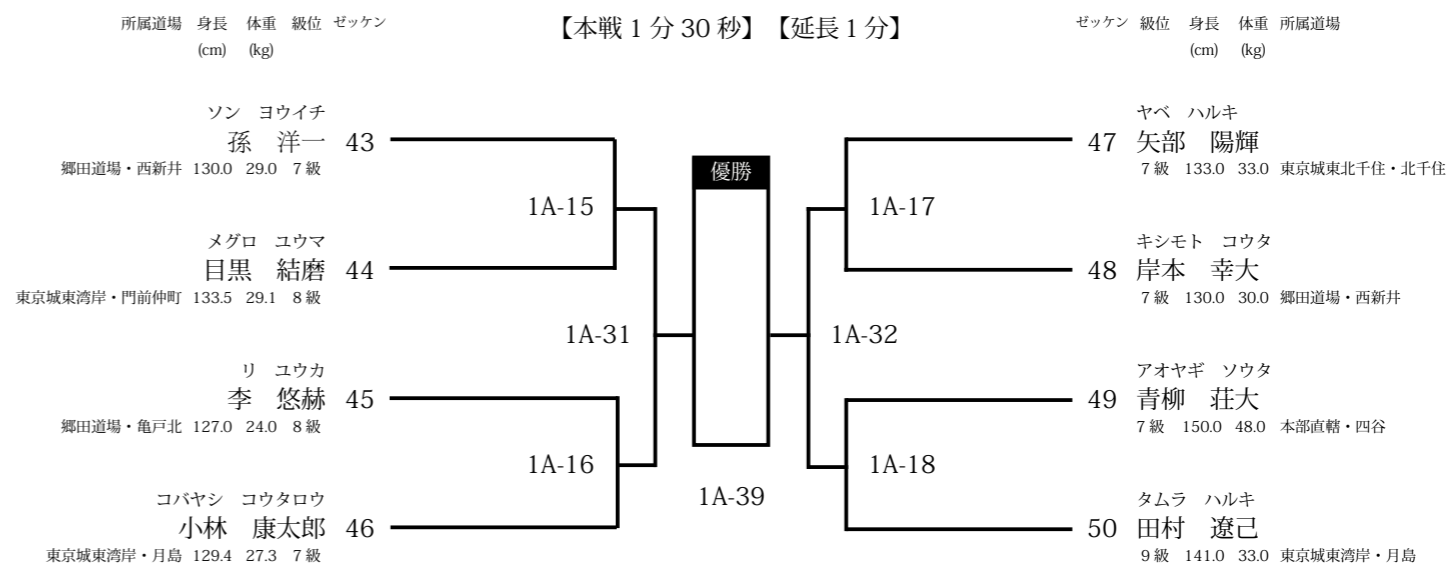

No.7【小3 男子 上級(黄帯～)】14名

【Aコート】

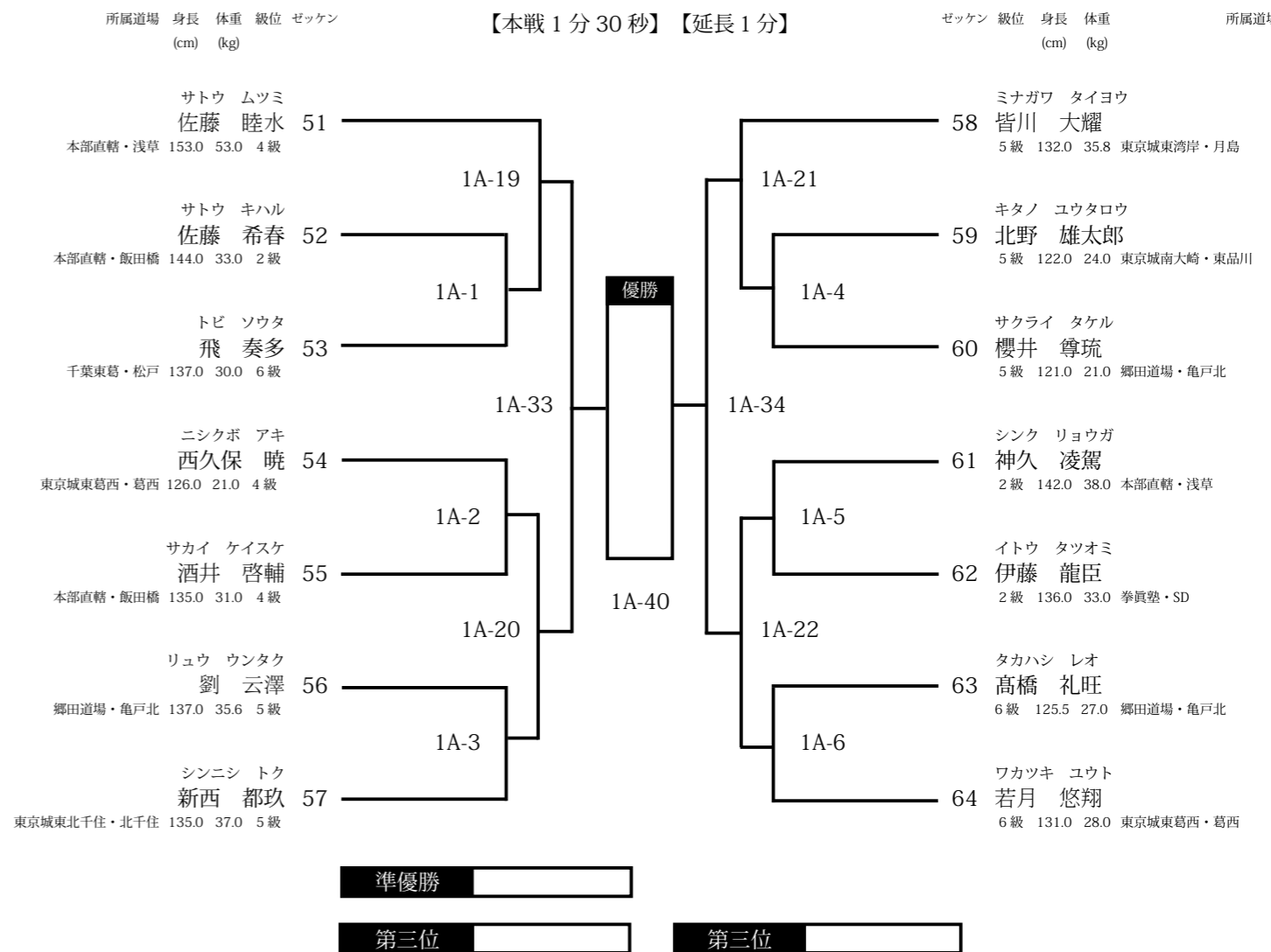

※前半の部

No.10【小5 男子 初級(～黄帯)】11名

【Aコート】

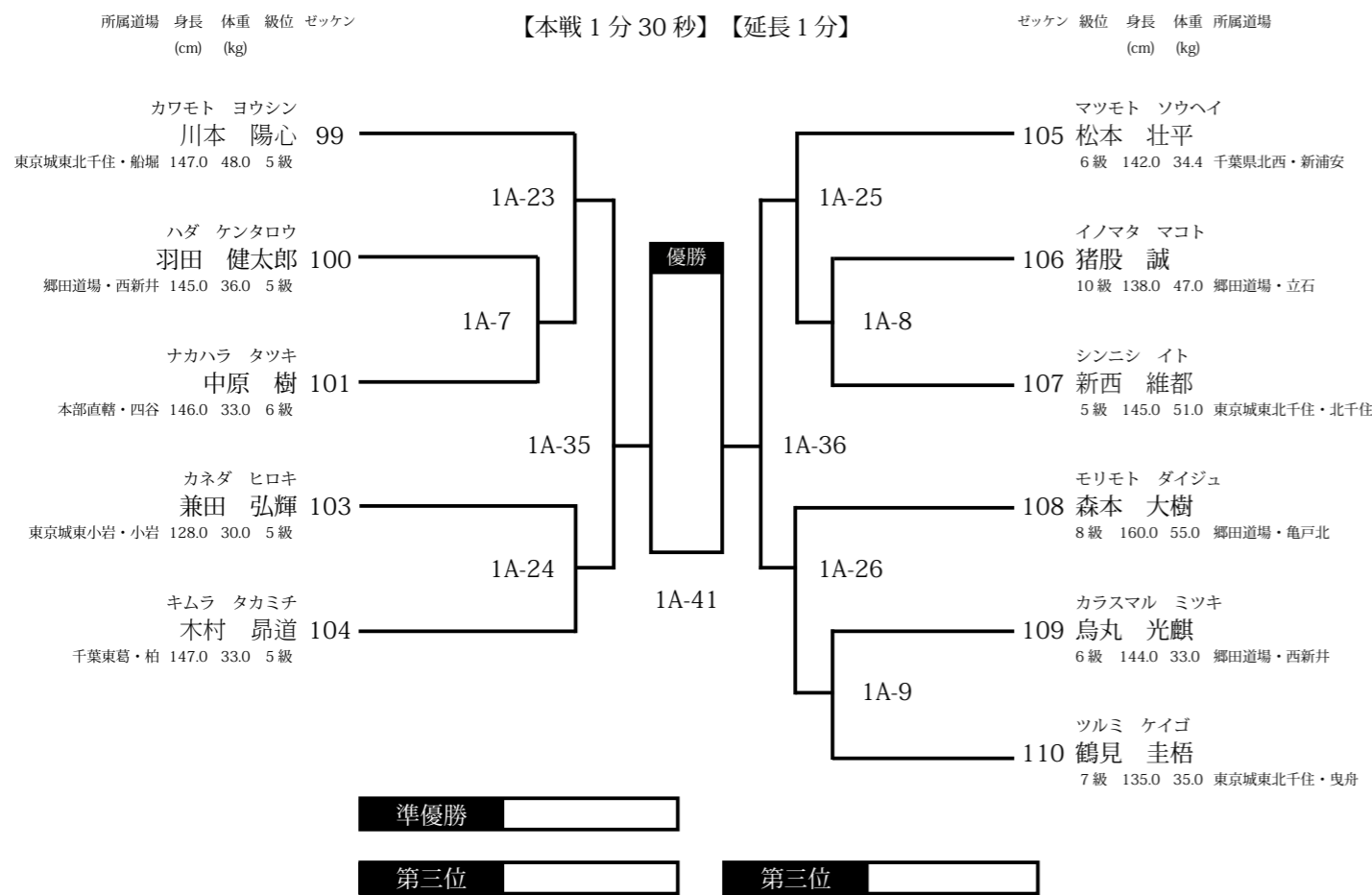

※前半の部

No.11【小5 男子 上級(緑帯～)】13名

【Aコート】

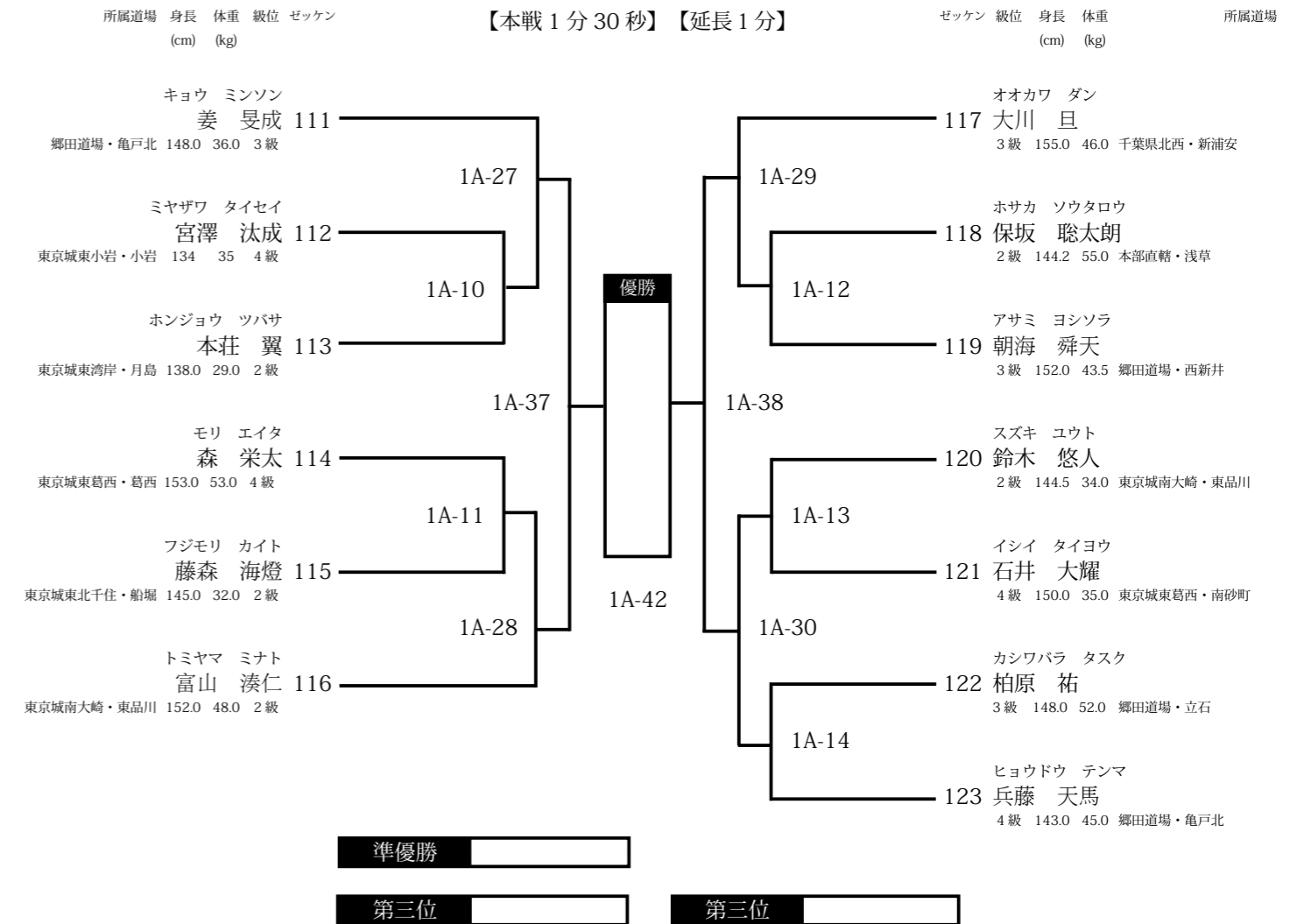

※後半の部

No.21 【小6 女子】5名

【Bコート】

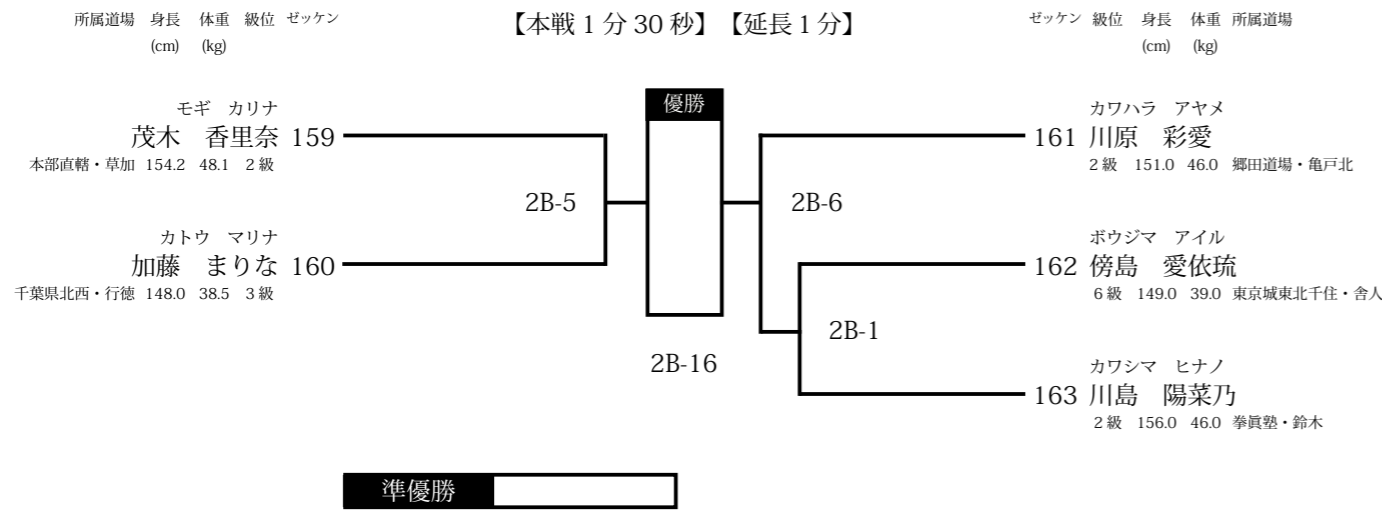

※後半の部

No.15 【小6 男子 上級(緑帯～) 重量級(40.1kg～)】6名

【Bコート】

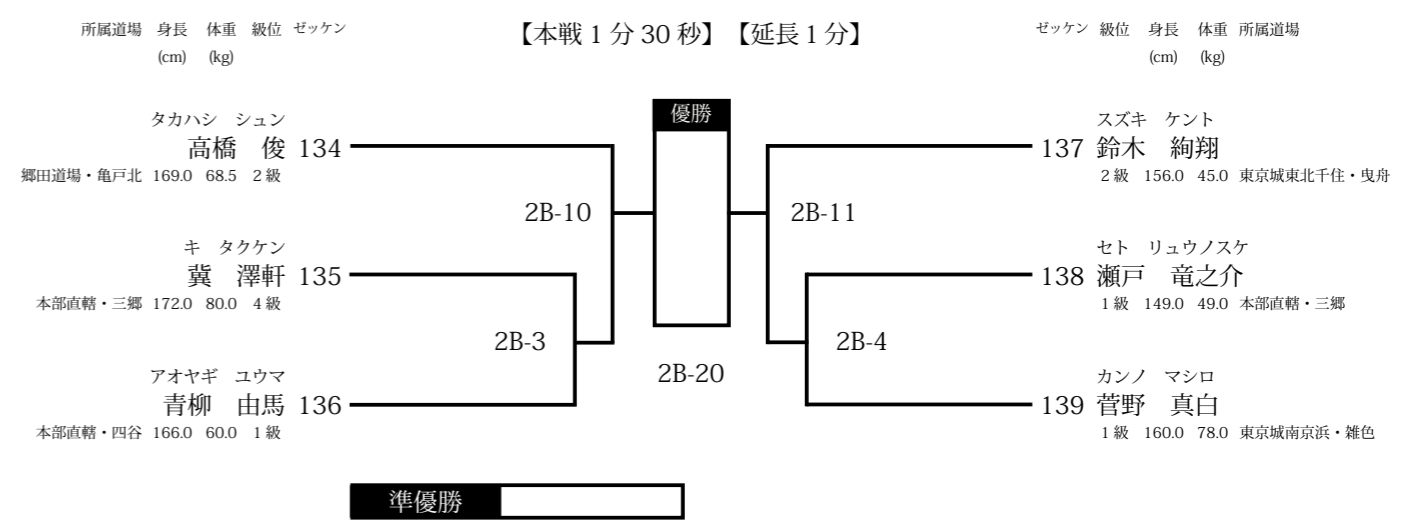

※受付時に体重測定を実施 No.12 【小6 男子 初級(～黄) 軽量級(～40.0kg)】2名

【Bコート】

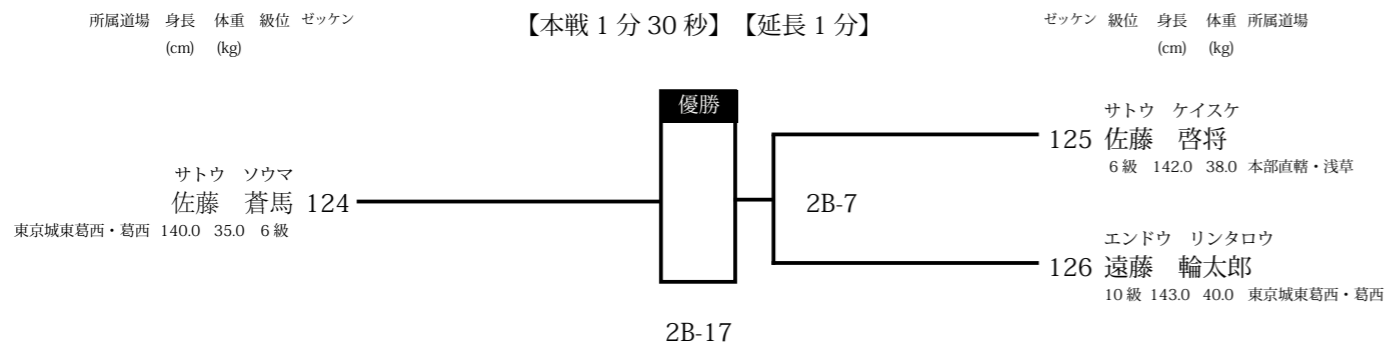

※受付時に体重測定を実施 No.26 【中学生女子 軽量級(～45.0kg)】2名

【Bコート】

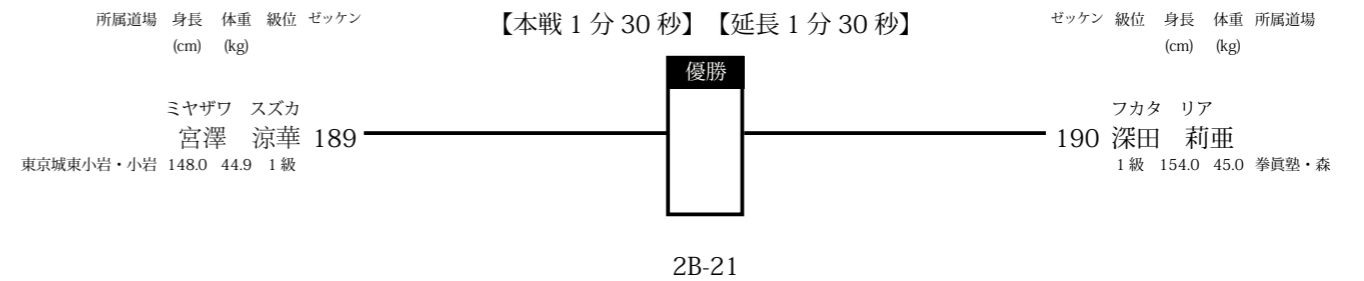

No.13 【小6 男子 初級(～黄) 重量級(40.1kg～)】3名

【Bコート】

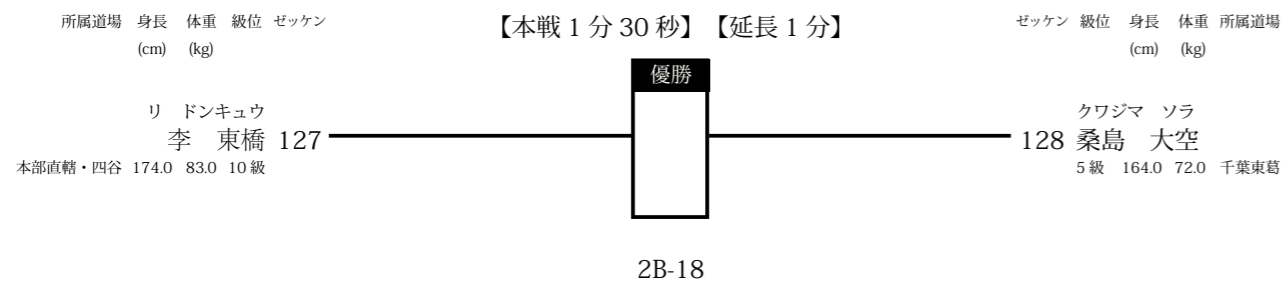

No.27 【中学生女子 重量級(45.1kg～)】4名

【Bコート】

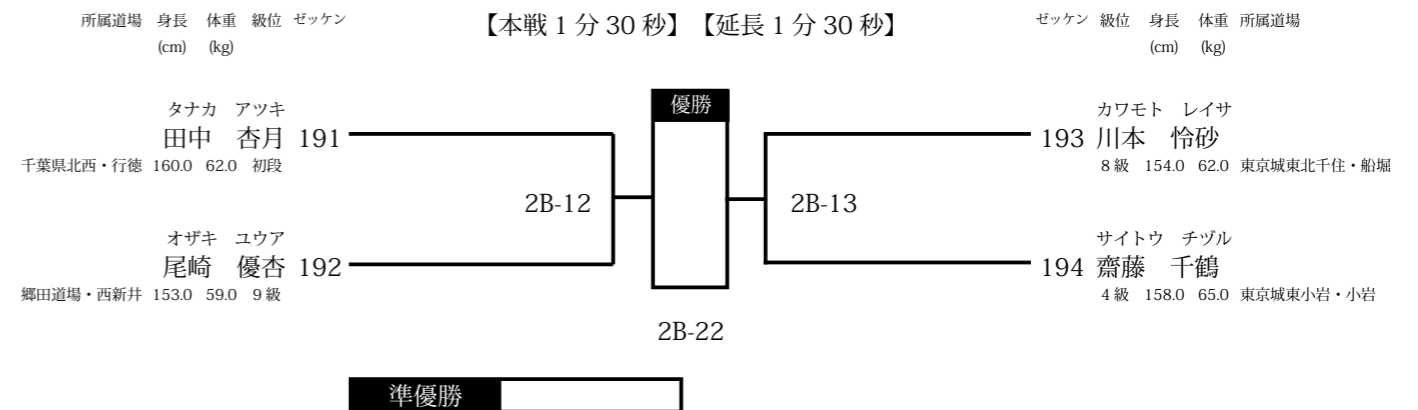

※受付時に体重測定を実施 No.14 【小6 男子 上級(緑帯～) 軽量級(～40.0kg)】5名

【Bコート】

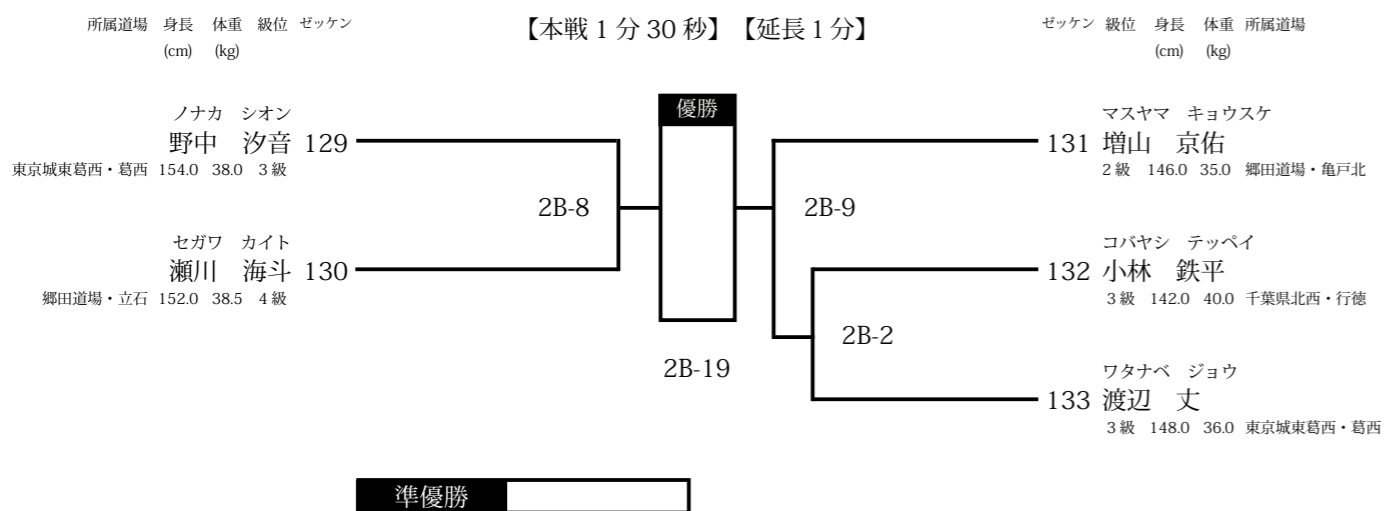

※受付時に体重測定を実施 No.33 【壮年40歳～54歳 軽量級(～70.0kg)】4名

【Bコート】

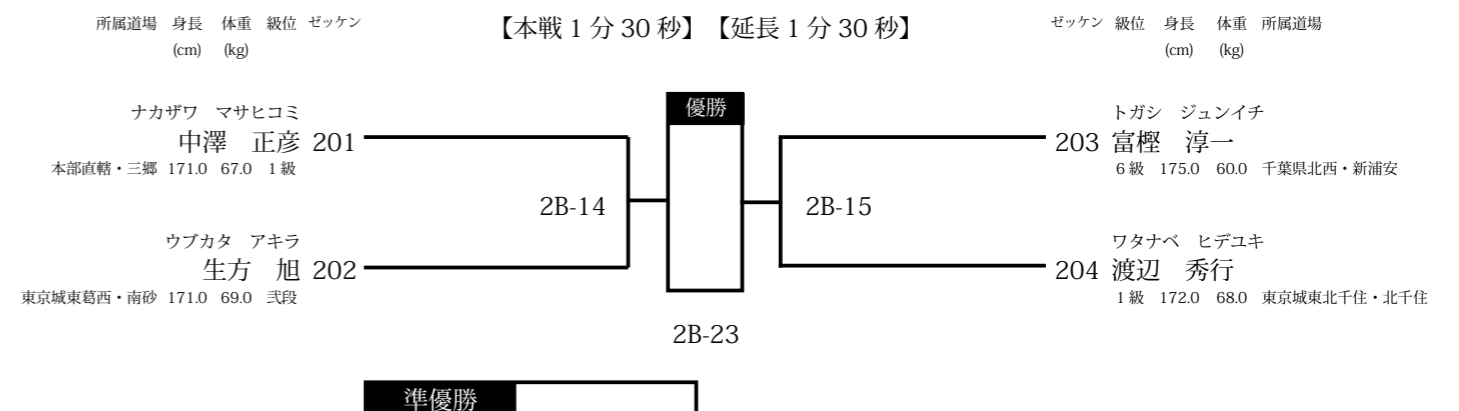

※後半の部

No.34 【 壮年 40 歳～ 54 歳 重量級 (70.1kg～) 】 2 名 【Bコート】

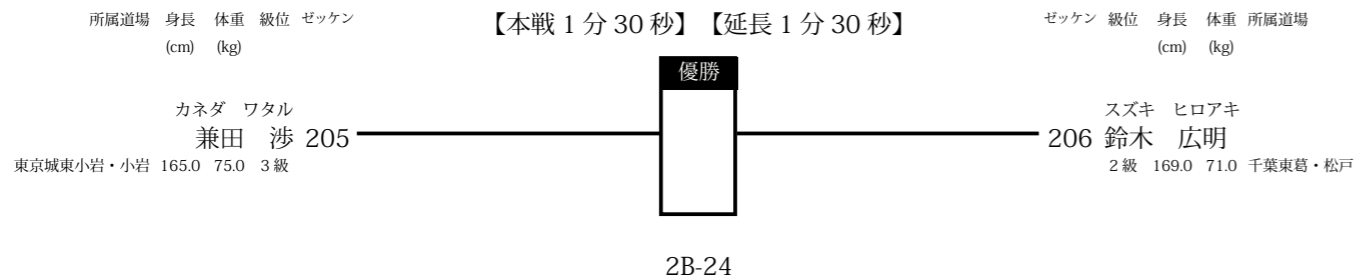

No.36a 【 壮年 55 歳以上 (～青) 重量級 (70.1kg～) 】 2 名 【Bコート】

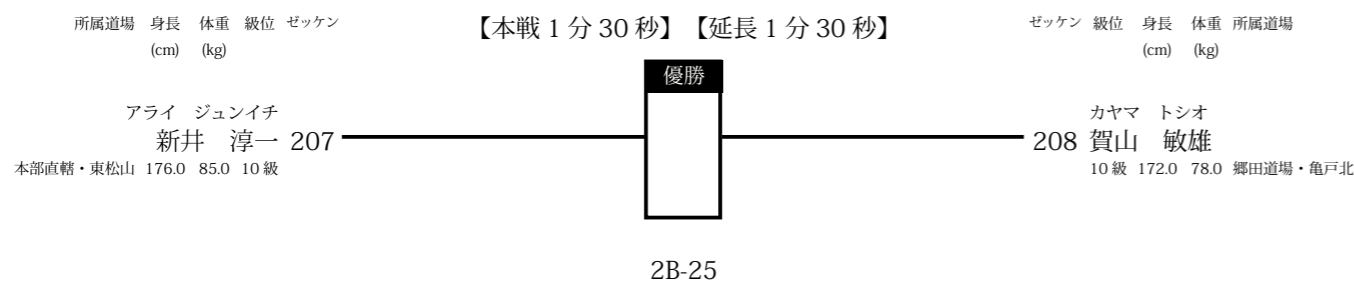

No.36b 【 壮年 55 歳以上 (黄～) 重量級 (70.1kg～) 】 2 名 【Bコート】

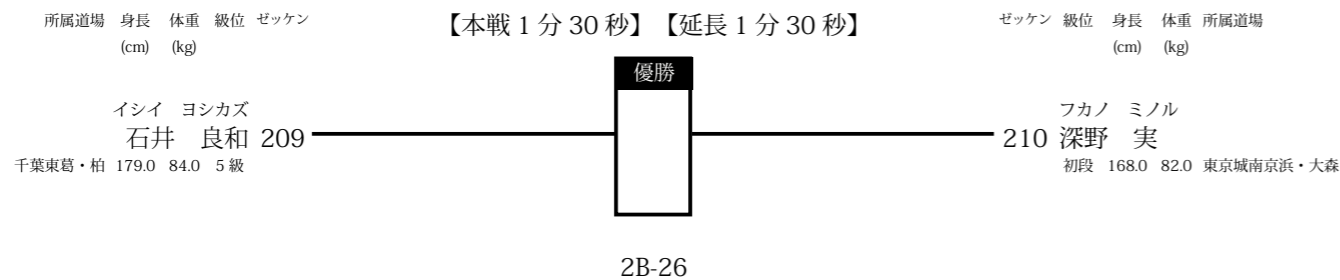

No.39 【 壮年 40 歳以上 女子 】 2 名 【Bコート】

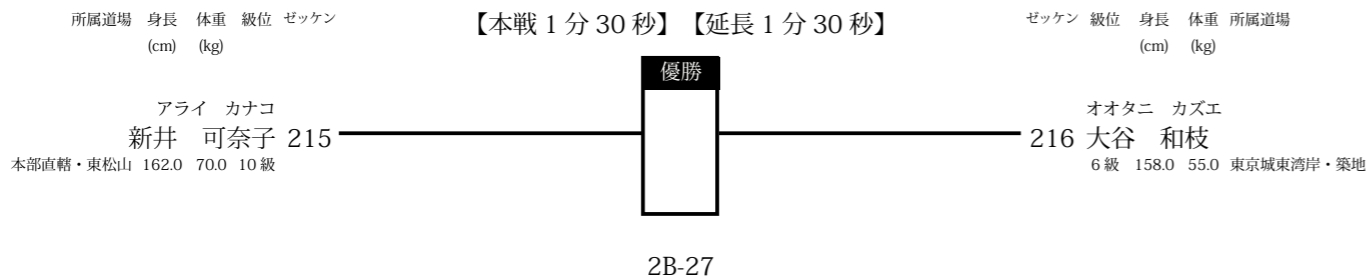

赤羽で愛されて・・・  
創業 22 年 (1999 年 4 月開店)

## 名店 ホルモン焼御殿

〒 115-0045  
東京都北区赤羽 1 丁目 22-11  
TEL: 03-3598-0144

アクセス: JR 赤羽駅東口徒歩 2 分 (一番街商店街)

## 居酒屋 いい 亀戸店

東京都江東区亀戸5-6-21 UIW 9ビル B 1  
TEL: 03-3636-5507

アクセス:

JR 中央・総武線 / 亀戸駅 徒歩 3 分 (190m)  
東武亀戸線 / 亀戸水神駅 徒歩 9 分 (670m)  
都営新宿線 / 西大島駅 徒歩 13 分 (1.0km)



居酒屋  
いい  
いい  
亀戸店



安い!  
美味しい!

※後半の部

※受付時に体重測定を実施 No.22【中1 男子 軽量級(～50.0kg)】2名 【Aコート】

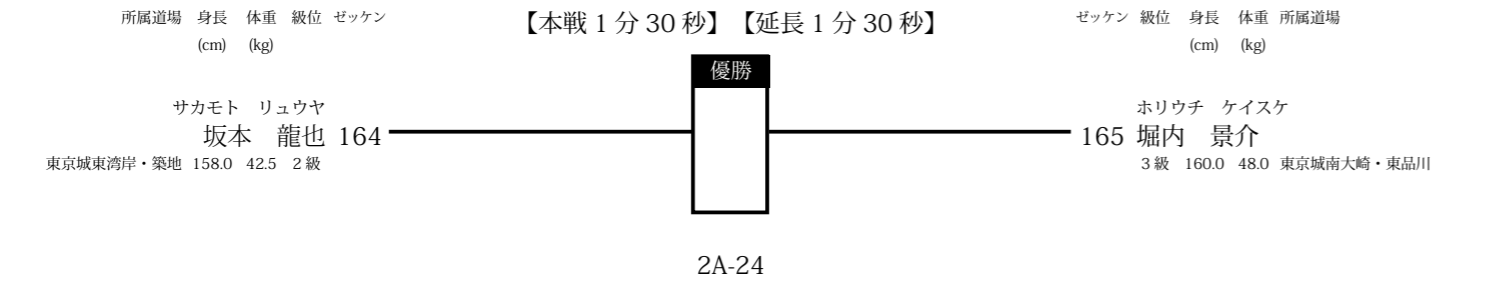

No.23【中1 男子 重量級(50.1kg～)】9名 【Aコート】

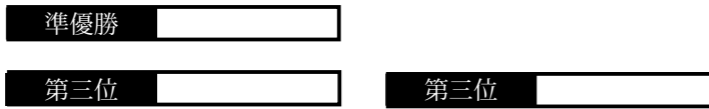
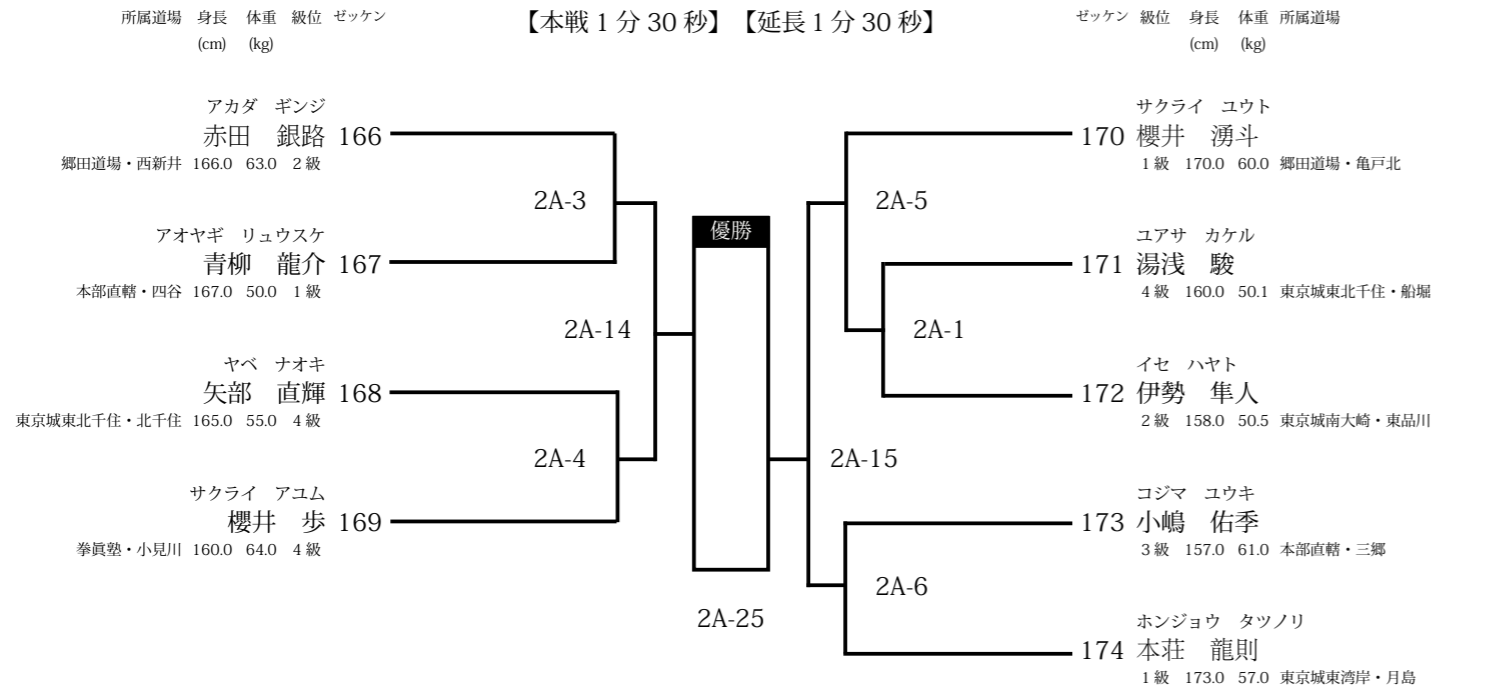

※受付時に体重測定を実施 No.24【中2.3男子 軽量級(～55.0kg)】5名 【Aコート】

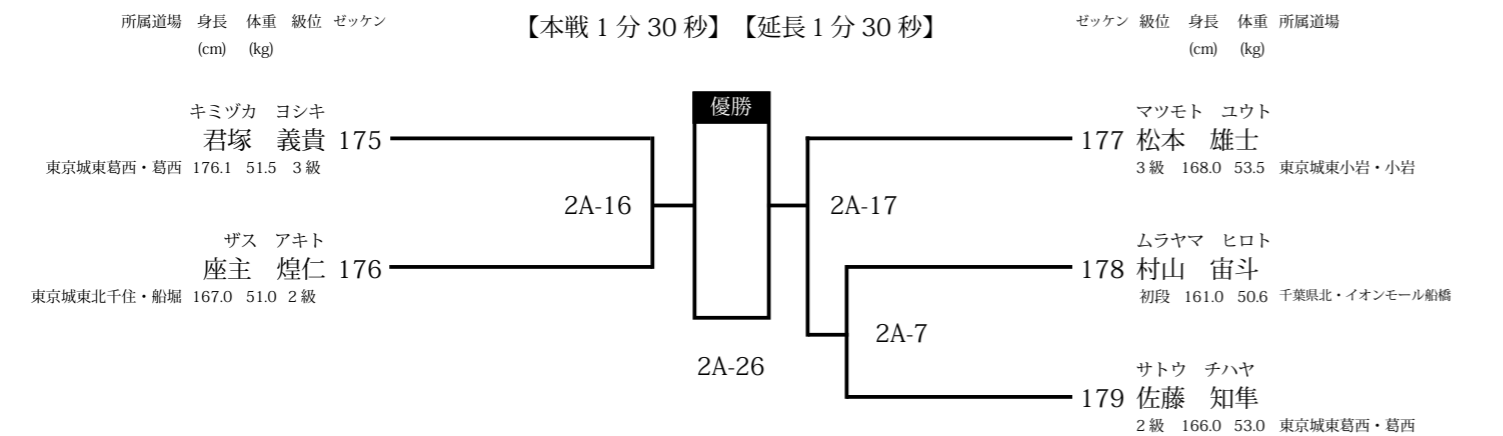

※後半の部

No.25【中2・3 男子 重量級(55.1kg～)】9名 【Aコート】

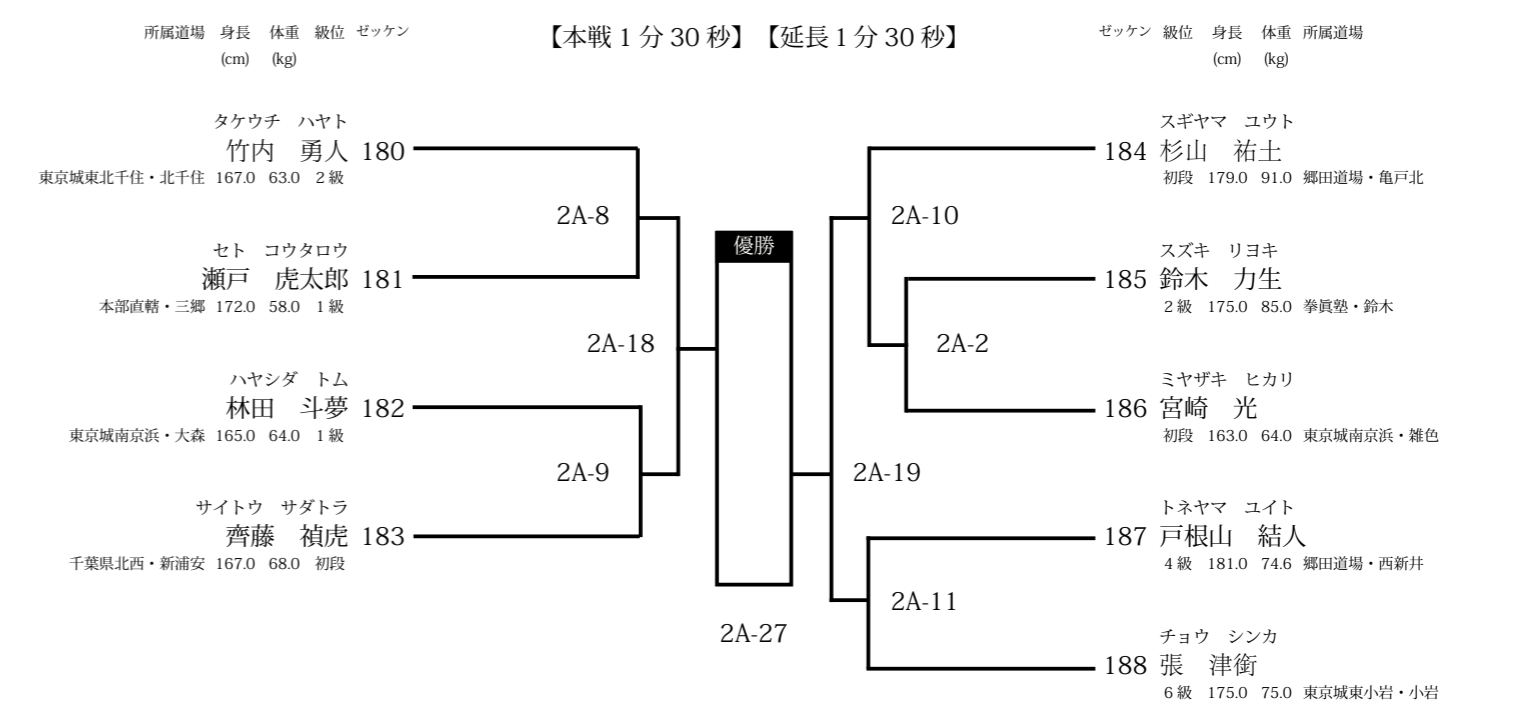

※受付時に体重測定を実施 No.29【高校生 男子 軽量級(～70.0kg)】3名 【Aコート】

所属道場 身長 体重 級位 ゼッケン  
(cm) (kg)

【本戦2分】 【延長2分】

	安井 慶治	菅野 稜己	田中 哲平	
ヤスイ ケイジ 安井 慶治 195 東京城東北千住・北千住 175.0 59.0 3級		2A-12	2A-20	勝 敗
カンノ イズキ 菅野 稜己 196 千葉東葛・柏 170.0 68.0 5級	2A-12		2A-28	勝 敗
タナカ テツペイ 田中 哲平 197 千葉県北西・行徳 170.0 69.0 2級	2A-20	2A-28		勝 敗

※後半の部

No.30 【高校生 男子 重量級 (70.1kg ~)】3名

【Aコート】

所属道場 身長 体重 級位 ゼッケン  
(cm) (kg)

【本戦2分】 【延長2分】

	持木 哲	本間 水翔	伊佐治 宏太	
モチキ テツ 持木 哲 198 郷田道場・西新井 184.0 106 7級		2A-13	2A-21	勝 敗
ホンマ ミナト 本間 水翔 199 本部直轄・草加 165.0 77.0 2級	2A-13		2A-29	勝 敗
イサジ コウタ 伊佐治 宏太 200 千葉県北西・行徳 180.0 80.0 4級	2A-21	2A-29		勝 敗



松ちゃんラーメン

東京都豊島区池袋 2-73-3

TEL: 03- 3590- 2770

アクセス:

JR池袋駅 西口より劇場通りを川越方面へ 徒歩10分

No.37 【一般男子 初級 (~黄)】4名

【Aコート】

所属道場 身長 体重 級位 ゼッケン  
(cm) (kg)

【本戦1分30秒】 【延長1分30秒】

ゼッケン 級位 身長 体重 所属道場  
(cm) (kg)

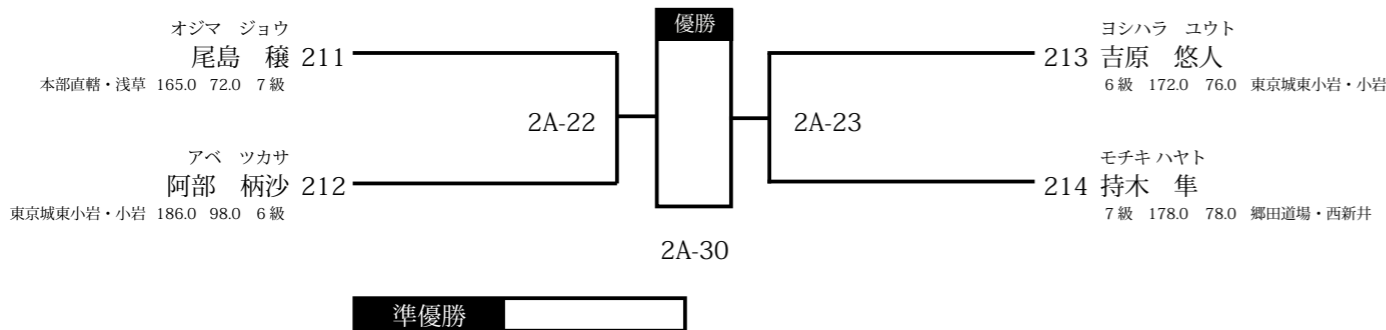

**すべての人に最高の結果を。**  
トレーニング初心者から、上級者までそれぞれの目的に応じた効果的なトレーニングが可能なフィットネスクラブです。

**サンドバッグで打撃練習!!**  
**清潔なお風呂やサウナもご利用可能!!**

**無料 トレーニング サポート!!**  
初心者の方もプロのトレーナーが責任を持ってご指導します

高たんぱく・低脂肪の高品質プロテイン  
CFM® WHEY PROTEIN + PEPTIDE  
ホエイプロテイン

アスリートのためのアミノ酸ブレンド  
BCAA ARGININE  
アルギニンパウダー

12種類の攻めのアミノ酸  
AMINO 12  
アミノ12パウダー

競技中のパフォーマンスアップに  
ULTIMATE ENERGY DRINK  
アルティメット エネルギードリンク

いつでもどこでも20gのたんぱく質を補給  
PROTEIN 20g SNACK  
プロテインスナック

ブラックマカ&テストフェン配合  
ULTIMATE RECOVERY  
アルティメット リカバリー

負担のかけやすい関節をサポート  
ULTIMATE FLEXI JOINT  
アルティメット フレキシジョイントUC-II

天然素材使用 27種の栄養成分含有  
VITAMINS & MINERALS  
マルチビタミン & ミネラル

**最高の結果に導く 高品質・国内加工 サプリメントシリーズ**  
この他、豊富なラインナップ!

世界30カ国、国内80箇所以上 世界最大級フィットネスネットワーク **GOLD'S GYM**

北海道(札幌)・宮城・福島・栃木・群馬・茨城・埼玉・千葉・神奈川・東京・静岡・石川・滋賀・京都・大阪・兵庫・愛媛・山口・福岡・大分・熊本・佐賀

施設に関する詳しい情報は **03-3645-9830** ゴールドジム本部  
[www.goldsgym.jp](http://www.goldsgym.jp)

サプリメントに関しては **0120-20-6361**  
[www.ggmania.jp](http://www.ggmania.jp)

施設ガイド&サプリメントガイド **無料送付!!**  
ご請求はWebかお電話で

## 国際空手道連盟 極真会館

総本部道場	館長：松井 章奎 東京都豊島区西池袋 2-38-1	電話：03-5992-9200
総本部 代官山道場	責任者：赤石 誠 東京都渋谷区猿楽町 3-7 代官山木下ビル 4F	電話：03-3780-5553
総本部 所沢道場	責任者：入澤 群 埼玉県所沢市西住吉 10-13 カワモク所沢ビル 3F	電話：04-2922-3331
本部直轄 浅草道場	責任者：館長 松井 章奎 東京都台東区花川戸 1-3-6 花川戸ビル 1 F	電話：03-5828-5992
本部直轄 三郷道場	埼玉県三郷市三郷 2-16-8 加藤ビル 3階	電話：048-953-3277
本部直轄 草加道場	埼玉県草加市高砂 1-3-5 ライオンズマンション草加 1階	電話：048-928-0523
本部直轄 四谷道場	支部長：師範 杉村 多一郎 東京都新宿区四谷 3-11 山一ビルB 1 F	電話：03-3357-8555
本部直轄 飯田橋道場	東京都千代田区飯田橋 4-5-6 ESC ビル 3F	電話：03-3221-0753
本部直轄 東松山道場	埼玉県東松山市材木町 22-11 ウチダビル 2F	電話：0493-25-3127
本部直轄 秩父道場	埼玉県秩父市大野原 1864-1	電話：090-8721-9340
本部直轄 熊谷道場	埼玉県熊谷市筑波 2-13 加賀崎ビル 1階	電話：048-524-1104

## 国際空手道連盟 極真会館 東京城東北千住支部

北千住道場	支部長：師範 佐々木 敏也 東京都足立区千住 3-1 トンプク堂ビル 3階	電話：03-5244-0201
舎人道場	東京都足立区古千谷本町 2-16-20	電話：03-5244-0201
綾瀬道場	東京都足立区東綾瀬 1-24-6	電話：03-3628-0880
西葛西道場	東京都江戸川区西葛西 6 − 13 − 7 第7山秀ビル 5F	電話：03-3686-8301
曳舟道場	東京都墨田区京島 1-47-10 TG 墨田ビル 3F ゴールドジム曳舟東京店	電話：03-5244-0201
船堀道場	東京都江戸川区船堀 3-7-17 第5トヨダビル 3F	電話：03-6663-9382

## 国際空手道連盟 極真会館 東京城東小岩支部・千葉県北西支部

小岩道場	支部長：師範 足立 慎史 東京都江戸川区西小岩 1-30-8 第二中正ビル 2F	電話：03-3658-9077
行徳道場	千葉県市川市行徳駅前 2-18-3 リムーブル堀木 2F	電話：047-356-0403
新浦安・高洲教室	千葉県浦安市高洲 5-3-2 高洲公民館	電話：047-356-0403
新浦安・入船教室	千葉県浦安市入船 3-66-3 浦安市立入船中学校 武道場	電話：047-356-0403
浦安・堀江教室	千葉県浦安市富士見 2-2-1	電話：047-356-0403

## 国際空手道連盟 極真会館 東京城東葛西支部

葛西道場	支部長：師範 木立 裕之 東京都江戸川区東葛西 5-1-14 第七片田ビル 2F	電話：03-6456-0178
南砂町道場	東京都江東区南砂 3-3-6 ゴールドジム イースト東京 2F 格闘技スタジオ	電話：03-6456-0178

## 東京城東湾岸支部

月島道場	支部長：鎌田 翔平 東京都中央区月島 4-4-1-1 階	電話：080-7273-2999
築地道場	東京都中央区湊 2-12-11-2 階	電話：080-7273-2999
築地第 2 道場	東京都中央区新富 1-3-16-1 階	電話：080-7273-2999
門前仲町道場	東京都江東区門前仲町 2-4-4-2 階	電話：080-7273-2999

## 東京城南大崎支部

東品川道場	支部長：鈴木 由一 東京都品川区東品川 3-25-1 牧田ビル 2F	電話：03-3458-0058
大井町道場	東京都品川区東大井 5-15-16 KH ビル 7F	電話：03-3458-0058

## 東京城南京浜支部

大森道場	支部長：菅野 秀行 東京都大田区大森北 1-11-3 サカエビル 4F A	電話：03-5471-0603
蒲田道場	東京都大田区蒲田 5-46-8 B1F STUDIO 邦楽アカデミー内	電話：03-5471-0603
雑色道場	東京都大田区南六郷 2-28-18 雑色商店街コミュニティーセンター貸ホール 2F	電話：03-5471-0603

## 国際空手道連盟 極真会館 千葉東葛支部

柏道場	支部長：福井 裕樹 千葉県柏市旭町 1-1-16 中崎ビル 2F	電話：04-7147-9008
松戸道場	千葉県松戸市本町 19-2 河内ビル 2F	電話：047-369-4655

## 国際空手道連盟 極真会館 千葉県北支部

## 全日本武道空手道連盟 拳真塾

西船橋本部道場	支部長：師範 柿沼 英明 千葉県船橋市本郷町 609-6 タイガー 76 ビル 2F	電話：0120-231-809
船橋道場	千葉県船橋市本町 6-3-20 ベルヴィル 2 階	電話：047-422-4128
イオンモール船橋道場	千葉県船橋市山手 1-1-8 イオンモール船橋 2 階	電話：047-422-4128
津田沼道場	千葉県船橋市前原西 2-15-19 三宝ビル 5F	電話：047-474-3437
北習志野道場	千葉県船橋市習志野台 2-49-19 伊勢屋ビル 2F	電話：047-461-0318
緑が丘道場	千葉県八千代市緑が丘西 3-14 八千代みどりが丘小学校 体育館	電話：047-461-0318
本八幡 KID'S 道場	千葉県市川市八幡 3-7-9 本八幡地域ふれあい館 ふれあい室 1・3	電話：047-422-4128
市川道場	千葉県市川市市川 2-33-2 市川公民館	電話：047-422-4128
稲毛道場	千葉県千葉市稲毛区小仲台 2-7-13 統葉ビル 5F	電話：043-284-2055
成田道場	千葉県成田市赤坂 2-1-10 イオン そよら成田ニュータウン アネックス館 2F	電話：0476-24-0086
松戸支部 五香道場	千葉県松戸市五香 1-1-12 佐藤マンション 1F・2 F	電話：047-387-1110
白井支部 白井道場	千葉県白井市堀込 1 丁目 1 番 30 号	電話：047-492-1196
白井支部 勝田台道場	千葉県八千代市勝田台 1-39-3 勝田台ダンスガーデンビル 2F	電話：047-482-0506
白井支部 成田道場	千葉県成田市赤坂 2-1-13 イオンボンベルタ別館	電話：0120-961-189

野栄本部道場	塾長：大川 宏 匝瑳市生涯学習センター（匝瑳市今泉 6489 番地 1）	責任者：糸日 賢一
森道場	横芝光町立東陽小学校 体育館（横芝光町宮川 4655）	責任者：森 利之
SD フィットネス旭道場	SD フィットネス旭（旭市イ -4655）	責任者：加瀬 英志
八日市場・林道場	匝瑳市立八日市場小学校（匝瑳市八日市場イ 2311）	責任者：林 康雄
加藤道場	旭市総合体育館（旭市ニ 5491）	責任者：加藤 光男
石毛道場	旭市立古城小学校（千葉県旭市鐙木 2699）	責任者：石毛 健司
天野道場	白幡体育館（山武市白幡 1882-16）	責任者：天野 正己
小見川道場	香取市立小見川西小学校 体育館（香取市内野 35）	責任者：大久保 文行
石津道場	旭市立飯岡中学校 武道場（旭市横根 3746 番地）	責任者：石津 邦好
鈴木道場	横芝光町立横芝中学校（山武郡横芝光町坂田池 3-1）	責任者：鈴木 則雄
長嶋道場	香取市立山田小学校（香取市仁良 356 番地 1）	責任者：長嶋 誠一
神栖・林道場	神栖市立神栖第四中学校 剣道場（神栖市大野原中央 2-8-46）	責任者：林 俊文

## 国際空手道連盟 極真会館 郷田道場

田端本部道場	責任者：極真会館 最高顧問 師範 郷田勇三 東京都北区田端 5-14-2 富士見マンション B1F	電話：03-3823-8954
亀戸南道場	東京都江東区亀戸 6-11-4	電話：03-3823-8954
亀戸北道場	東京都江東区亀戸 5-33-7	電話：03-3684-9611
西新井道場	東京都足立区本木 2-4-21 （関原二丁目バス停前）	電話：03-5888-7728
三ノ輪道場	東京都荒川区荒川 8-22-3 (Everest international School) 内	電話：03-5888-7728
成立道場	東京都北区東十条 6-5-8 成立武道場 2F	電話：03-3902-5494
亀有道場	東京都葛飾区青戸 7 丁目	電話：080-6690-0997
豊昭学園	東京都豊島区池袋本町 2-10-1	電話：03-3988-5511
立石道場	東京都葛飾区立石 6-38-13 青戸高架下集いの交流館	電話：090-7418-1480

**KARATE**  
THE UNIVERSAL  
LANGUAGE



+ 日本赤十字社 災害義援金チャリティー

# 2026 国際親善 空手道選手権大会

主催 / 国際空手道連盟 総本部 極真会館 館長 / 松井章奎

2026年5月5日<sup>火</sup> 6日<sup>水</sup> 東京体育館

PRESENTED BY INTERNATIONAL KARATE ORGANIZATION KYOKUSHINKAIKAN  
MAY 5TH&6TH, 2026 @TOKYO METROPOLITAN GYMNASIUM