

THE 30TH ALL KANTO KARATE CHAMPIONSHIPS

第30回全関東空手道選手権大会 [午前の部]

幼年男女混合 (14名)

(Aコート)

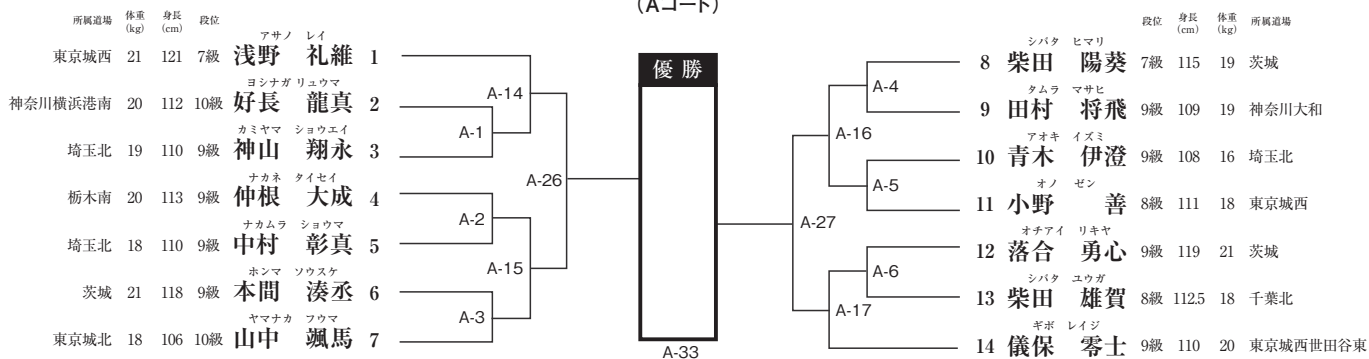

小学1年生男子 (32名)

(Eコート)

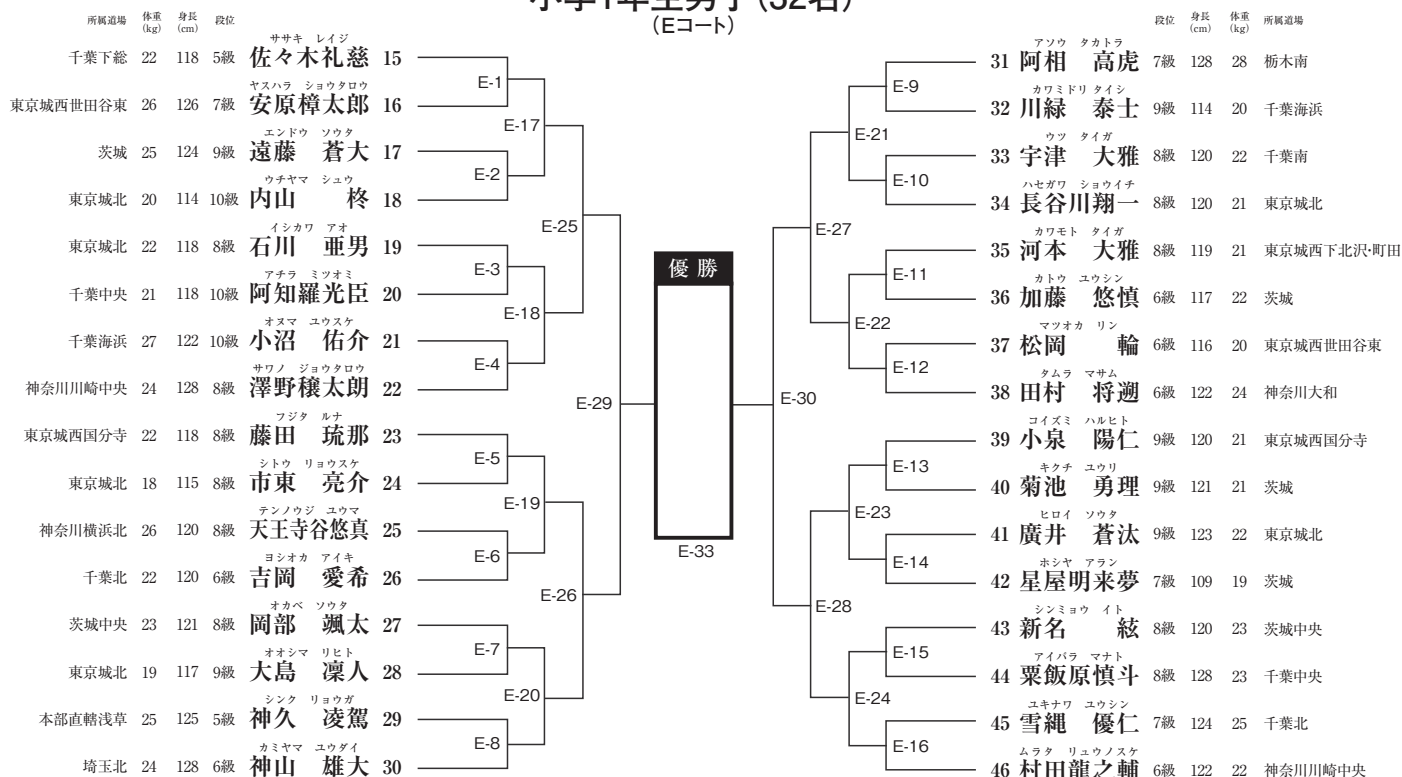

小学1年生女子 (4名)

(Eコート)

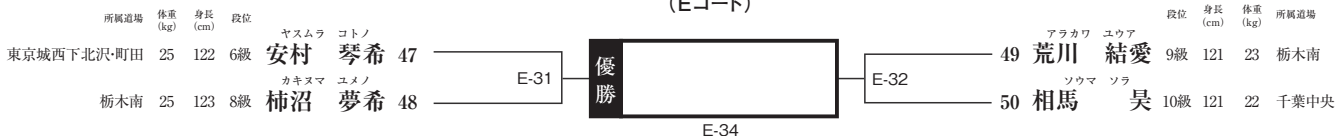

THE 30TH ALL KANTO KARATE CHAMPIONSHIPS

第30回全関東空手道選手権大会 [午前部]

小学2年生男子 (57名)

(前半Bコート)
(後半Cコート)

所属道場	体重 (kg)	身長 (cm)	段位	名前	番号	所属道場	体重 (kg)	身長 (cm)	段位	名前	番号
神奈川川崎中央	28	131	5級	水口 翔輝	51	東京都東	80	124	6級	渡部 俊太	80
本部直轄浅草	26	129	8級	菊池 奏平	52	千葉県北	81	120	8級	白井 惇人	81
千葉下総	20	120	5級	岩間 優進	53	東京都西	82	135	6級	上田翔ノ介	82
千葉北	33	142	7級	岩井 啓人	54	千葉県下	83	120	8級	川島 翔瑠	83
栃木北	36	143	6級	奥迫 哲男	55	茨城	84	128	6級	木戸 嵐汰	84
茨城	25	132	9級	落合 力也	56	本部直轄浅草	85	127	9級	近藤 大雅	85
東京都東	29	131	6級	栢 拓未	57	千葉中央	86	135	9級	忽那 麦充	86
千葉中央	22	120	6級	金子 祥大	58	神奈川横浜東	87	127	6級	竹田 菜白	87
神奈川横浜東	22	119	5級	中野 朝陽	59	千葉県下	88	127	7級	榊原 成星	88
埼玉北	25	121	5級	堀越 蓮翔	60	埼玉北	89	132	5級	近藤 陸	89
山梨	22	124	6級	佐野 未来	61	千葉海浜	90	131	7級	中田陽々士	90
千葉北	22	121	4級	王 煜堯	62	千葉北	91	129	3級	佐藤 陽真	91
神奈川横浜港南	33	130	8級	好長 翔真	63	埼玉西北	92	139	7級	谷口陽之介	92
東京都東	26	131	6級	飯島 輝	64	神奈川川崎中央	93	125	5級	塩崎 稜	93
千葉下総	45	139	5級	小山 恵一	65	東京都南	94	135	3級	馮 旭	94
千葉中央	28	130	3級	伊藤 紘臣	66	千葉北	95	113	5級	荒 遥歩	95
千葉下総	25	127	5級	松原 慎侍	67	東京都西	96	117	6級	藤田 讓司	96
東京都東	27	124	5級	石村 康雅	68	茨城	97	124	6級	星屋 李琉	97
茨城	21	122	10級	杉山 郁翔	69	埼玉中央	98	129	5級	沖杉 橙真	98
本部直轄浅草	20	115	5級	岩崎 誠	70	神奈川川崎中央	99	133	5級	花田 直樹	99
栃木南	21	120	7級	石川 祐希翔	71	千葉県下	100	121	5級	中山 瑛斗	100
千葉下総	38	125	5級	石川 心之助	72	茨城	101	136	6級	土井 忠義	101
総本部所沢	22	123	5級	樋口 蓮	73	千葉県下	102	125	7級	金田 穰次	102
埼玉北	26	127	5級	中村 謙悟	74	静岡富士	103	125	5級	村上 泰理	103
千葉北	25	123	9級	大泉 怜慈	75	千葉中央	104	128	4級	矢代 旭	104
神奈川川崎中央	32	130	6級	天野 朔大朗	76	栃木南	105	133	6級	佐々木 蒼生	105
千葉下総	23	120	5級	田中 虎太郎	77	総本部所沢	106	130	8級	白井 優翔	106
群馬西	24	121	5級	植村 銀次	78	千葉県下	107	143	5級	指田 ウイル	107
東京都西	35	141	6級	泉 孟東	79						

小学2年生女子 (15名)

(Aコート)

所属道場	体重 (kg)	身長 (cm)	段位	名前	番号	所属道場	体重 (kg)	身長 (cm)	段位	名前	番号
東京都東	35	130	5級	田村 莉子	108	東京都東	115	129	7級	鳥辺 千伊	115
東京都東	27	127	8級	西野 菜月	109	神奈川横浜東	116	126	7級	須藤 怜香	116
千葉下総	50	139	9級	高鹿 紗愛	110	千葉北	117	122	9級	松尾 純怜	117
千葉海浜	27	128	9級	田村 希愛	111	栃木南	118	124	9級	池田 夢	118
神奈川横浜東	19	113	7級	和田 芽依	112	群馬東	119	128	6級	貝瀬 唯	119
千葉北西	30	125	8級	稲垣 紗楽	113	千葉海浜	120	131	7級	江野 虹空	120
千葉北	29	130	3級	久保田 菜々	114	千葉北	121	126	5級	藤田 紗綾	121
						埼玉北	122	128	5級	井上 結陽	122

THE 30TH ALL KANTO KARATE CHAMPIONSHIPS

第30回全関東空手道選手権大会 [午前部]

小学3年生男子-30kg級 (37名)

(Fコート)

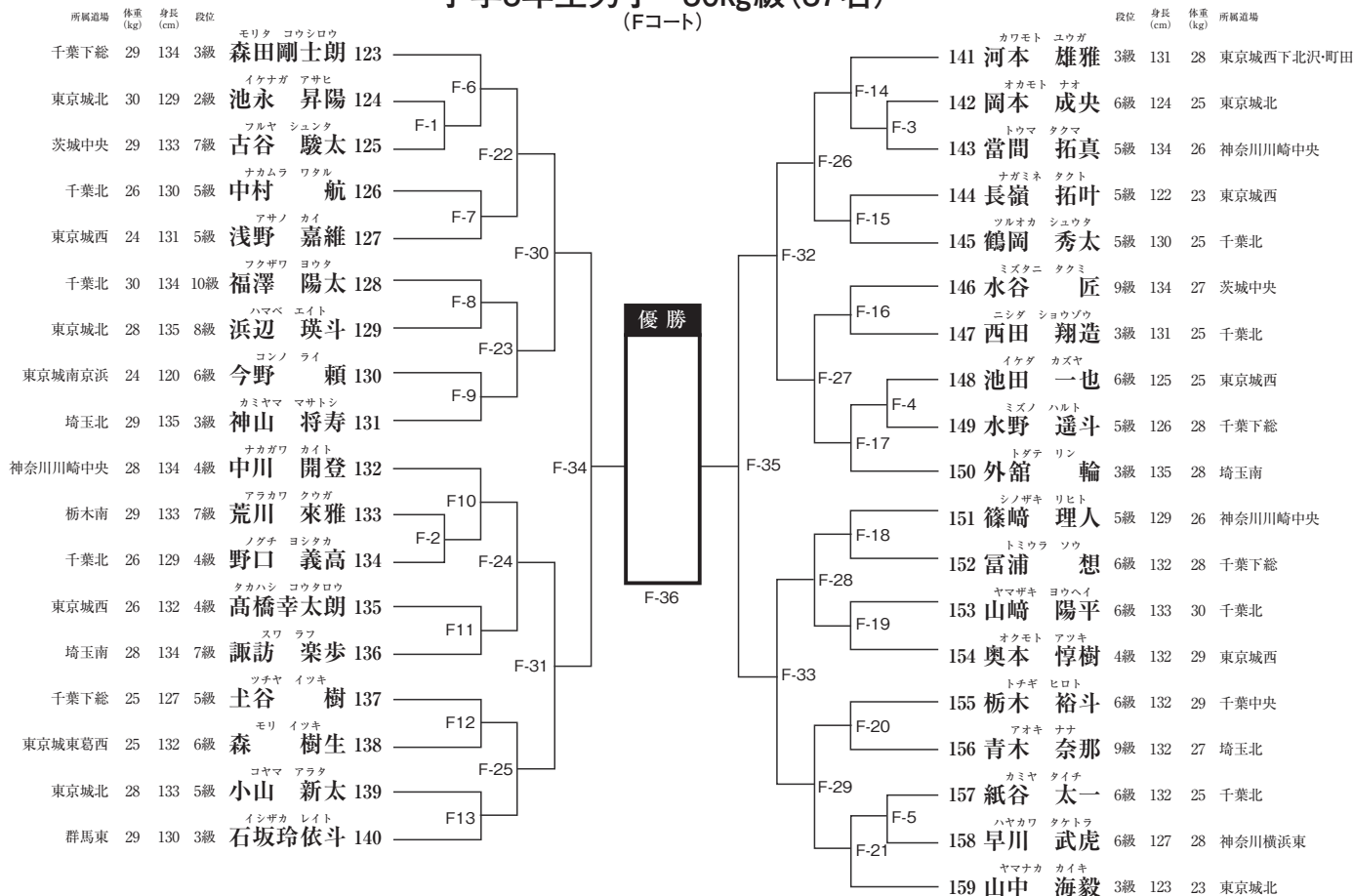

小学3年生男子+30kg級 (40名)

(Dコート)

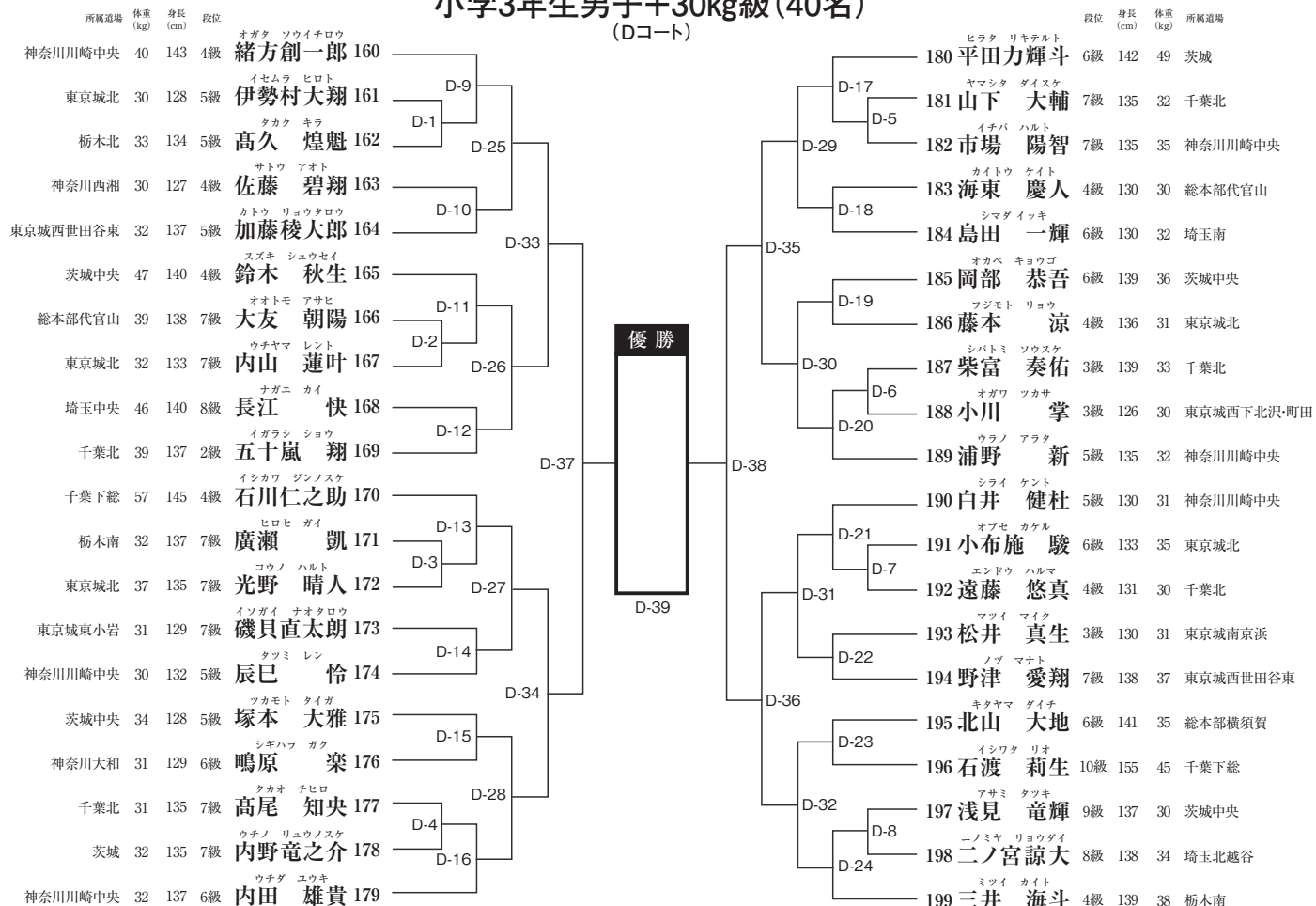

THE 30TH ALL KANTO KARATE CHAMPIONSHIPS

第30回全関東空手道選手権大会 [午前の部]

小学3年生女子-30kg級(12名)

(Gコート)

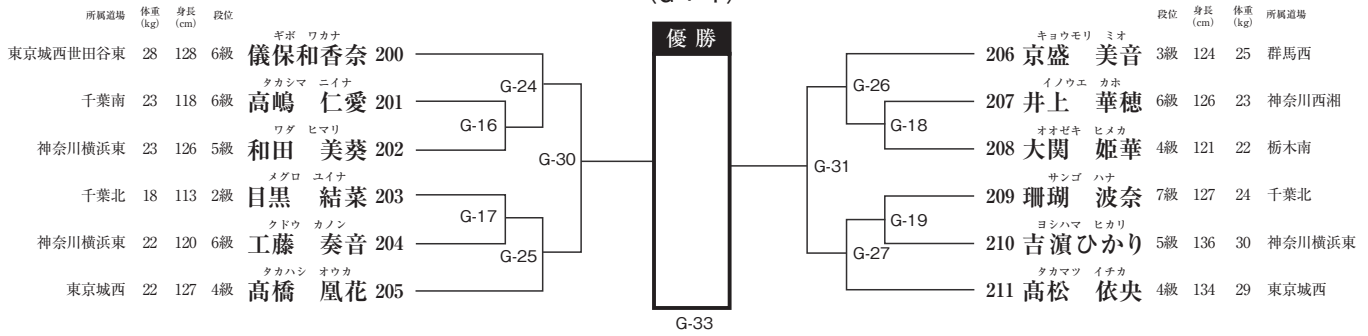

小学3年生女子+30kg級(8名)

(Hコート)

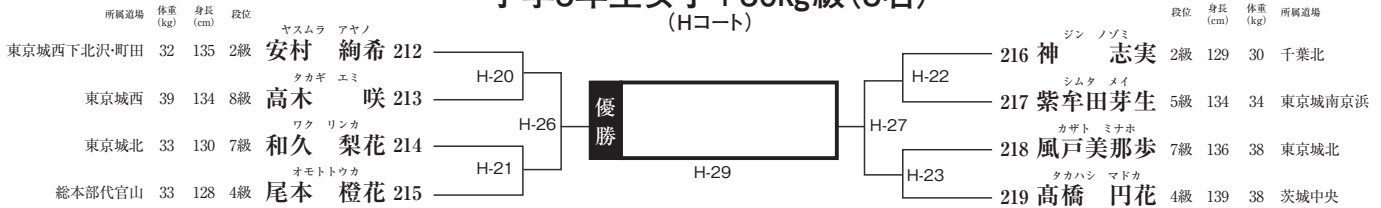

小学4年生男子-30kg級(22名)

(前半Bコート)
(後半Cコート)

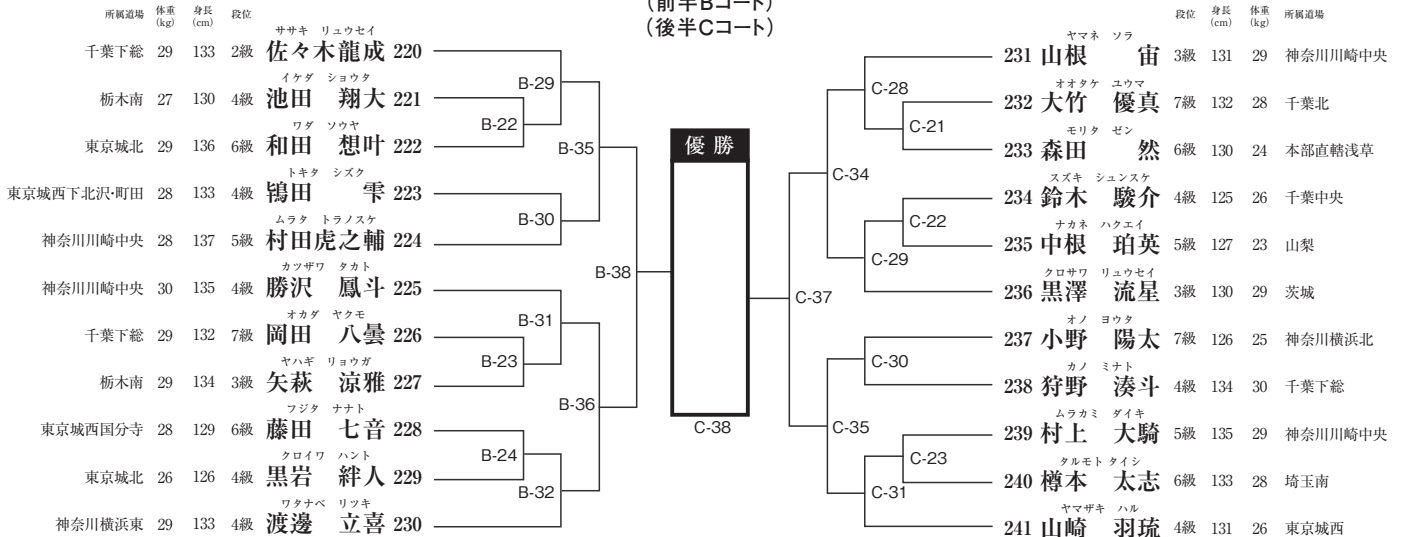

THE 30TH ALL KANTO KARATE CHAMPIONSHIPS

第30回全関東空手道選手権大会 [午前の部]

小学4年生男子+30kg級(46名)

(前半Gコート)
(後半Hコート)

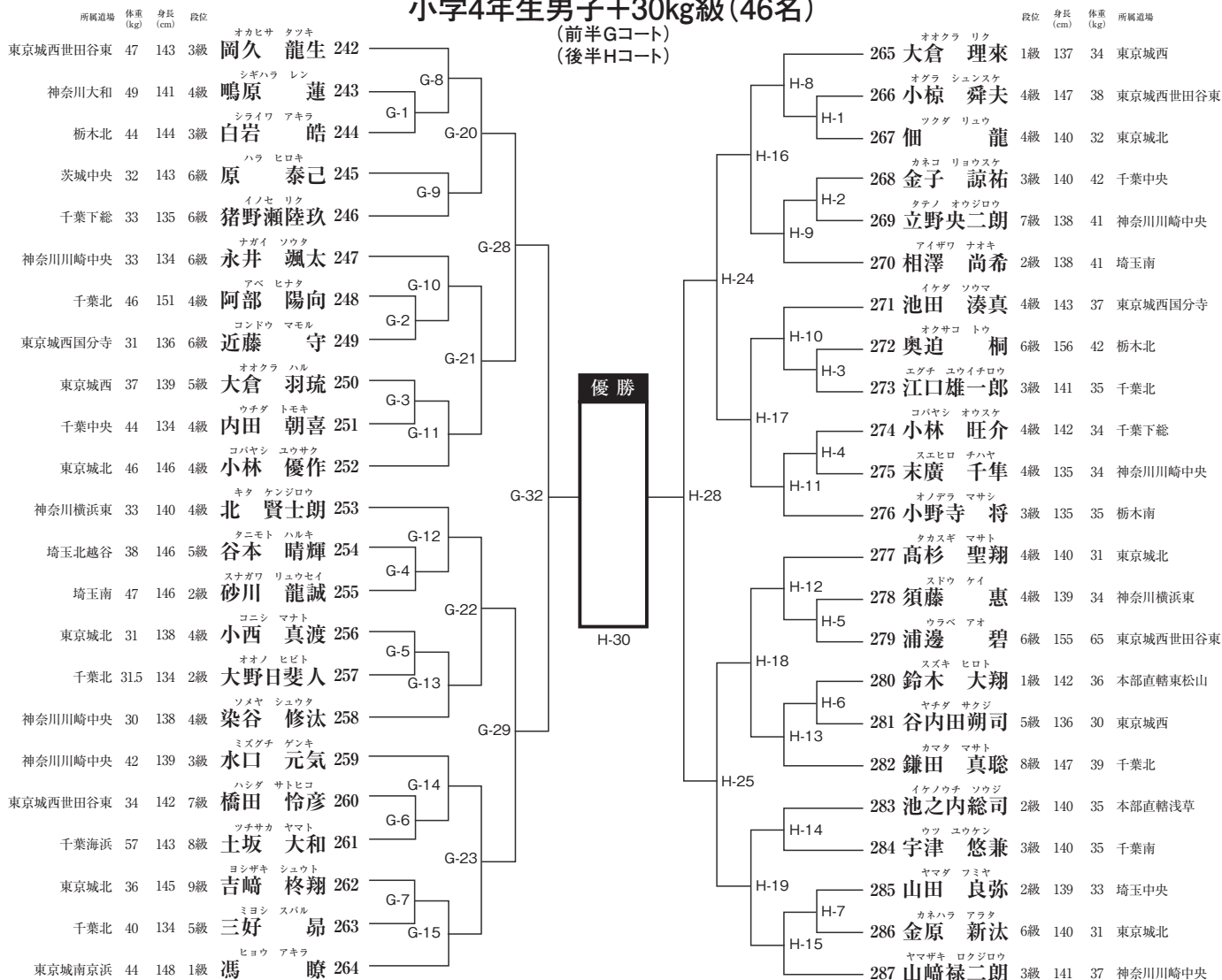

小学4年生女子-30kg級(3名)

(Aコート)

持丸	新垣	水口	結果
288 持丸あまね	A-22	A-30	勝 敗
289 新垣杏樹	A-22	A-35	勝 敗
290 水口優希	A-30	A-35	勝 敗

小学4年生女子+30kg級(7名)

(Aコート)

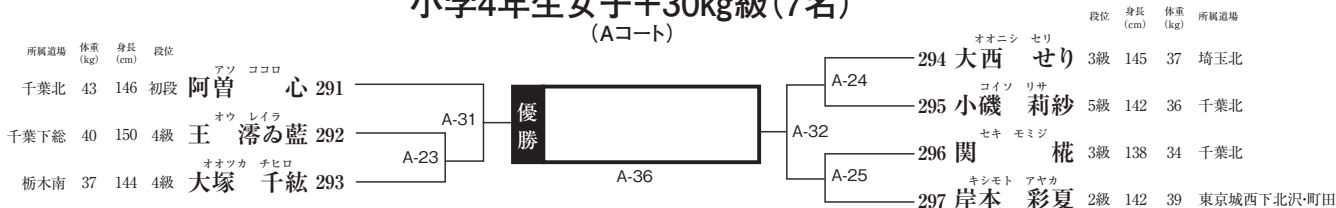

THE 30TH ALL KANTO KARATE CHAMPIONSHIPS

第30回全関東空手道選手権大会 [午後部]

小学5年生男子-35kg級(29名)

(Eコート)

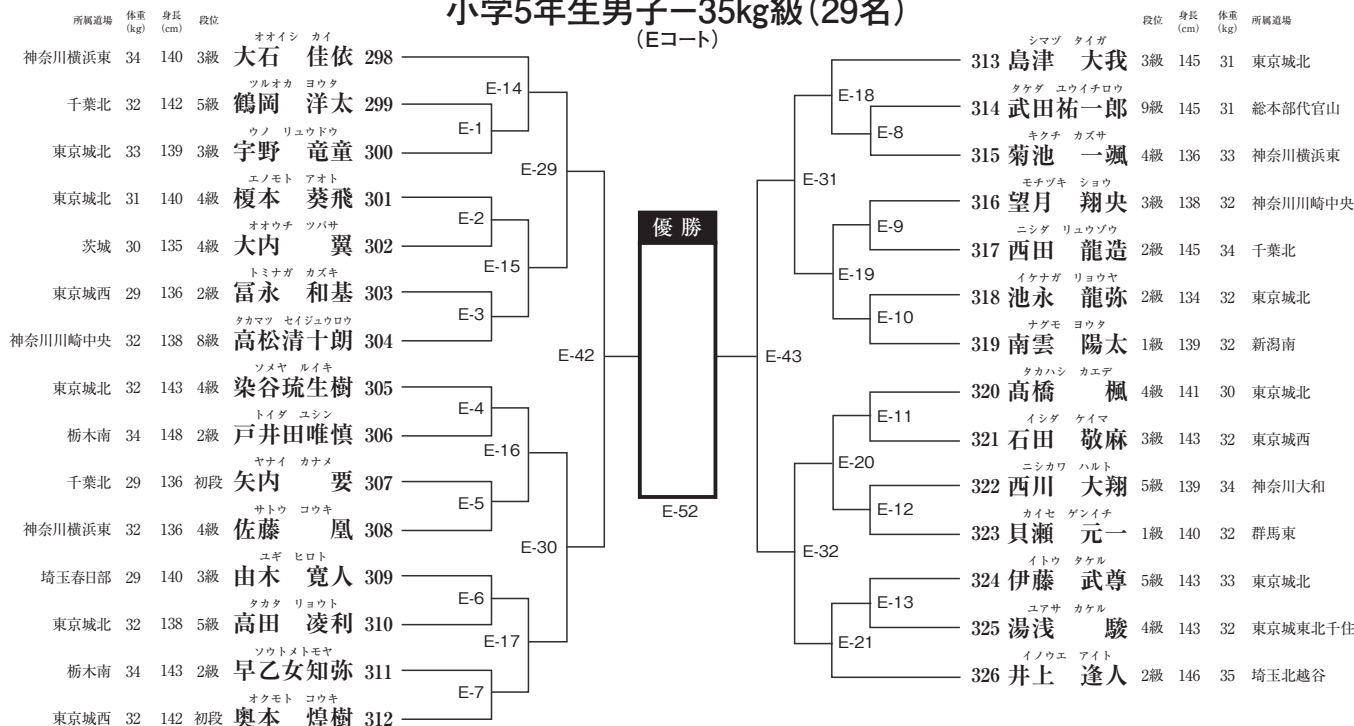

小学5年生男子+35kg級(48名)

(Fコート)

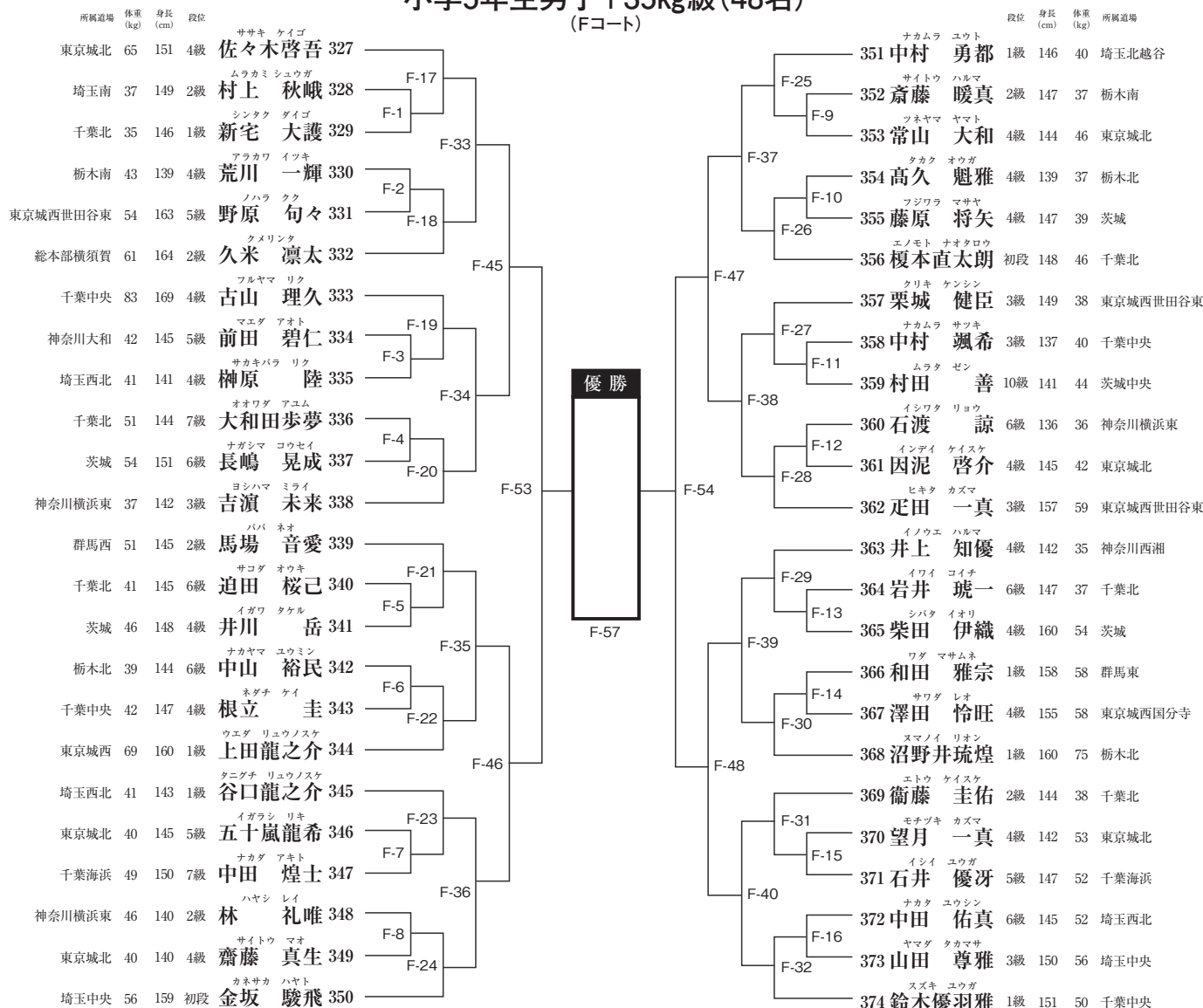

THE 30TH ALL KANTO KARATE CHAMPIONSHIPS

第30回全関東空手道選手権大会 [午後の部]

小学5年生女子-35kg級(11名)

(Eコート)

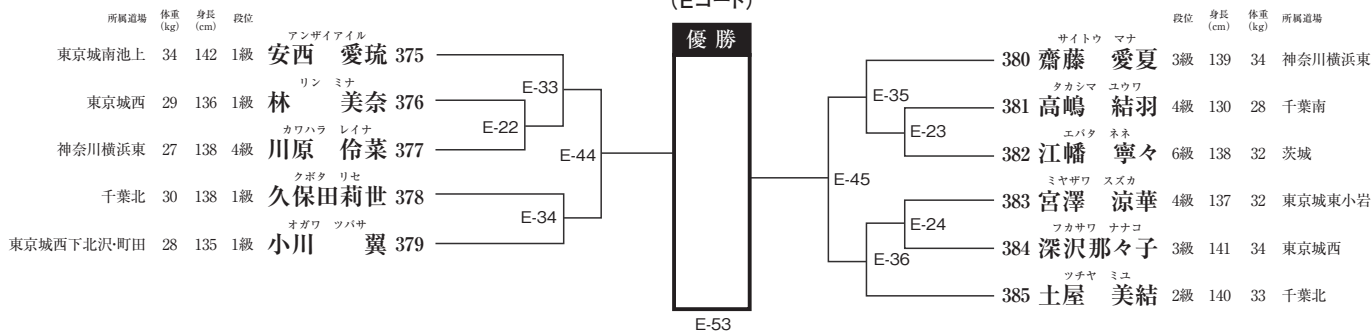

小学5年生女子+35kg級(12名)

(Eコート)

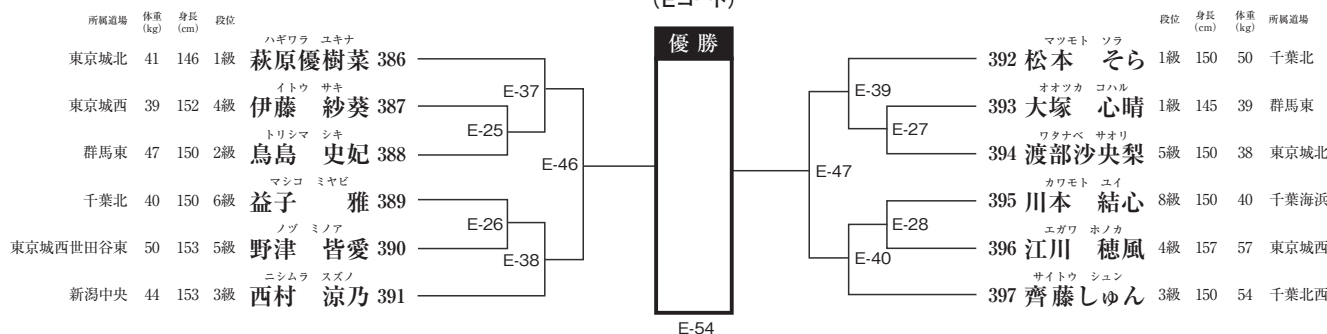

小学6年生男子-40kg級(31名)

(Hコート)

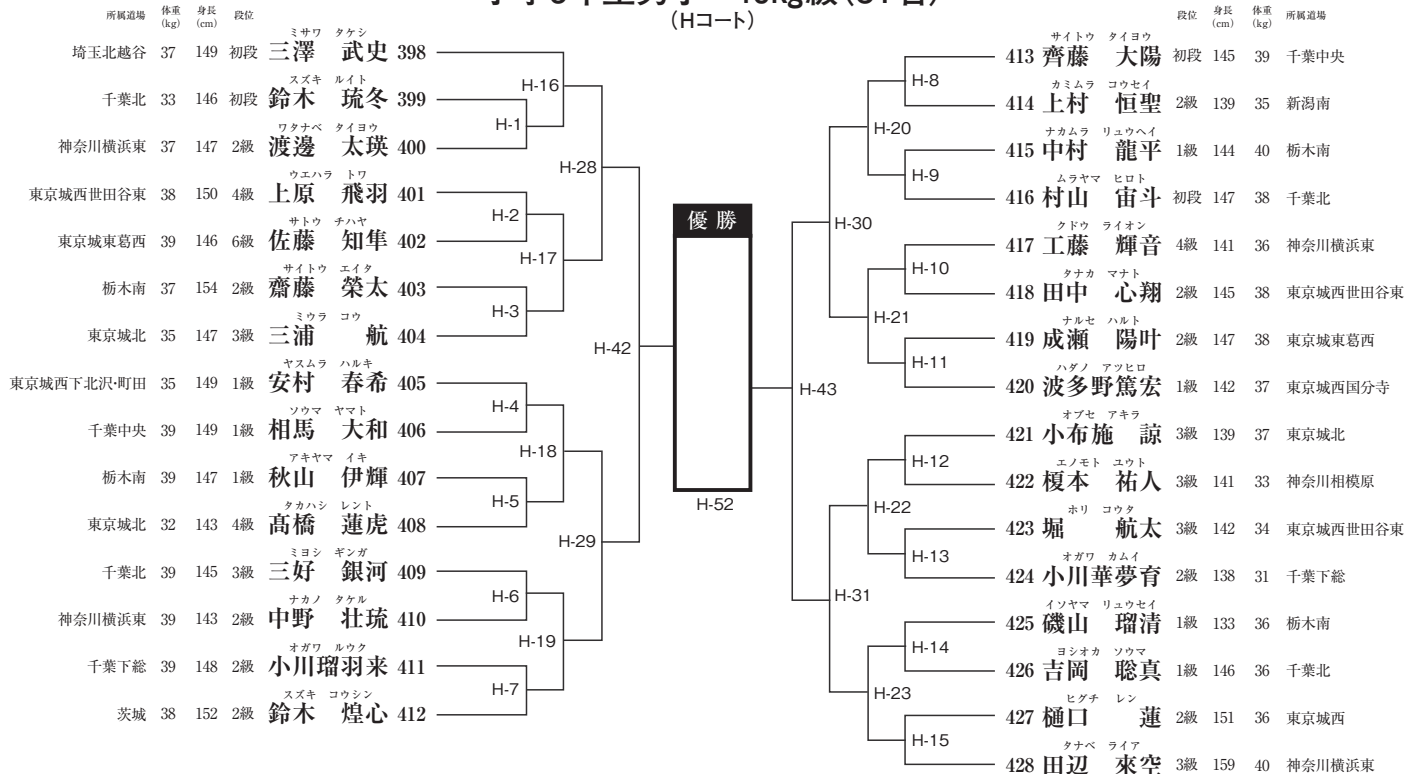

THE 30TH ALL KANTO KARATE CHAMPIONSHIPS

第30回全関東空手道選手権大会 [午後部]

小学6年生男子+40kg級(30名)

(Gコート)

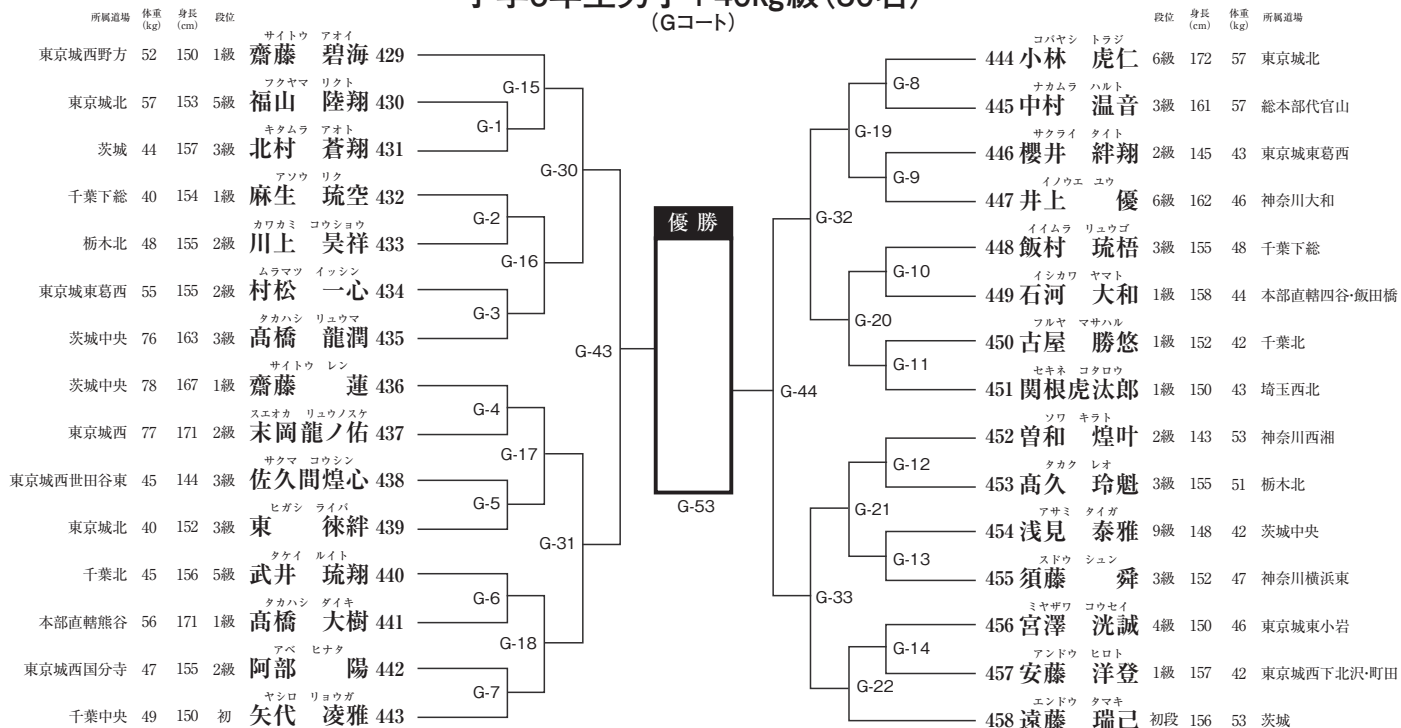

小学6年生女子-40kg級(10名)

(Hコート)

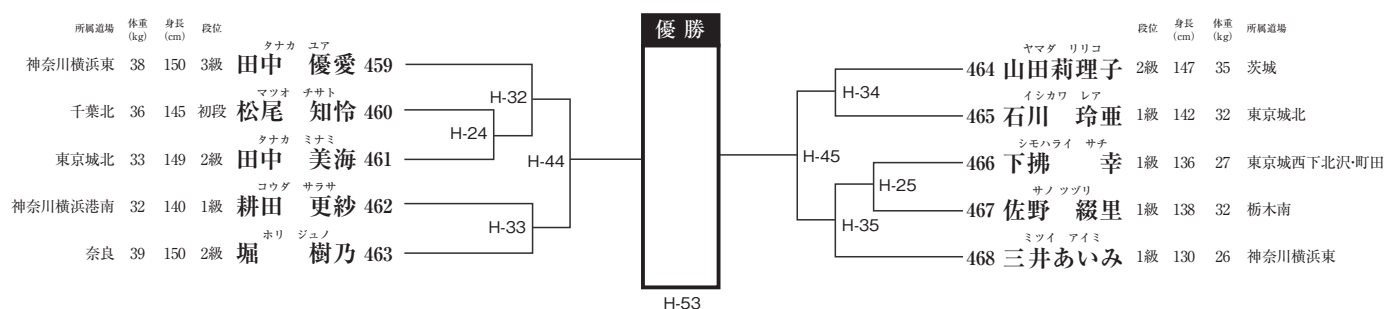

小学6年生女子+40kg級(10名)

(Gコート)

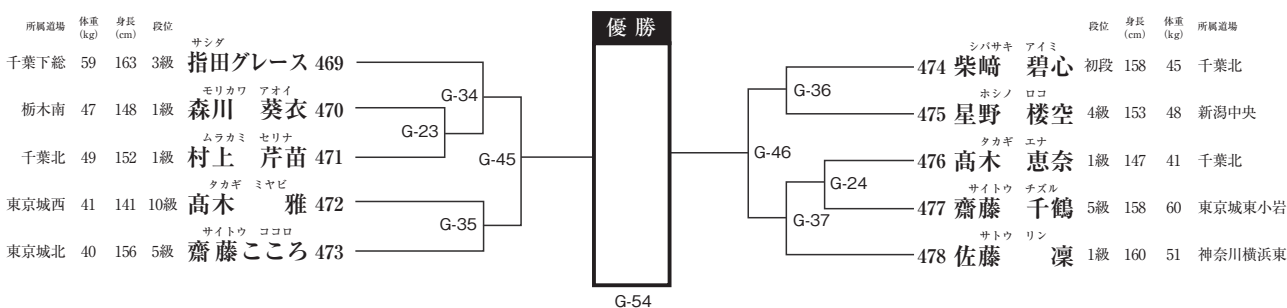

THE 30TH ALL KANTO KARATE CHAMPIONSHIPS

第30回全関東空手道選手権大会 [午後部]

中学1年生男子-50kg級 (18名)

(Aコート)

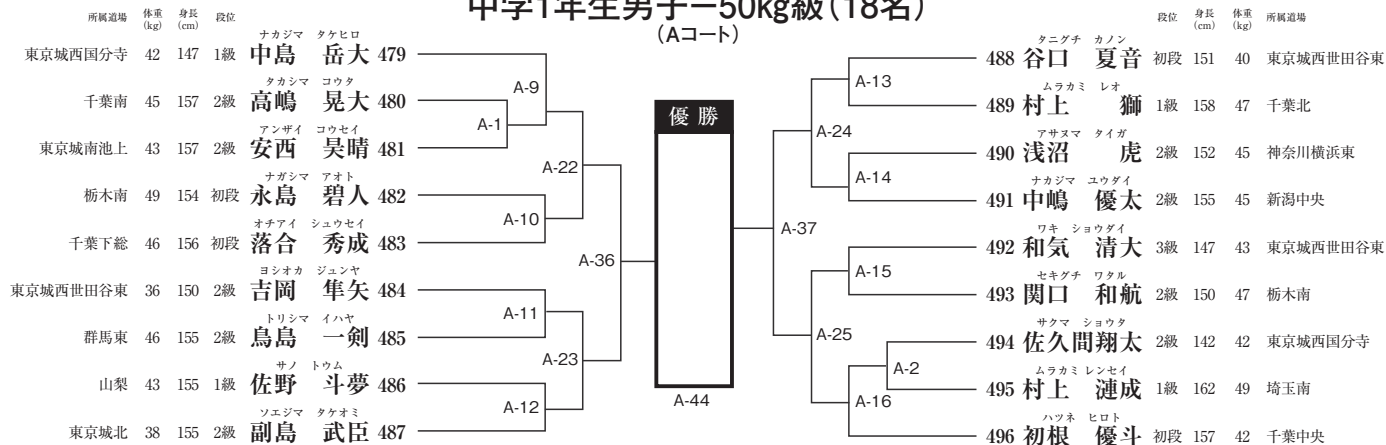

中学1年生男子+50kg級 (14名)

(Aコート)

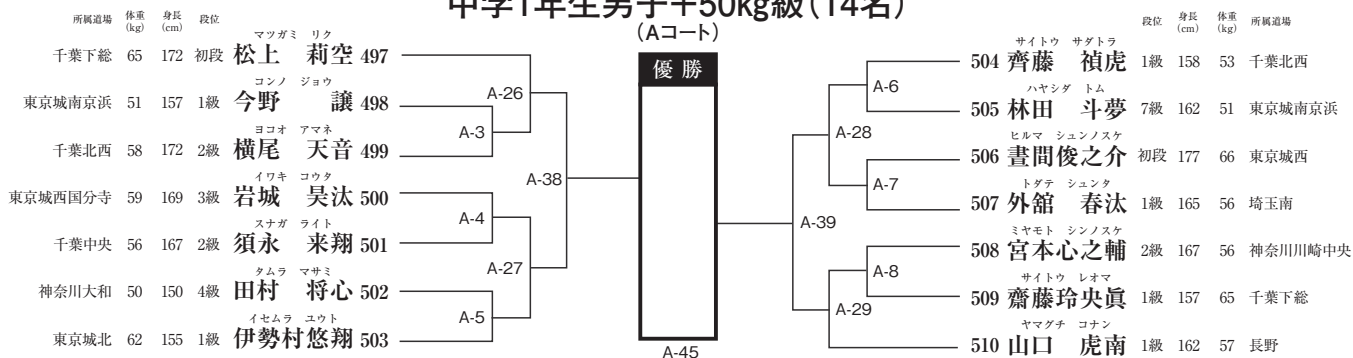

中学2・3年生男子-55kg級 (17名)

(Dコート)

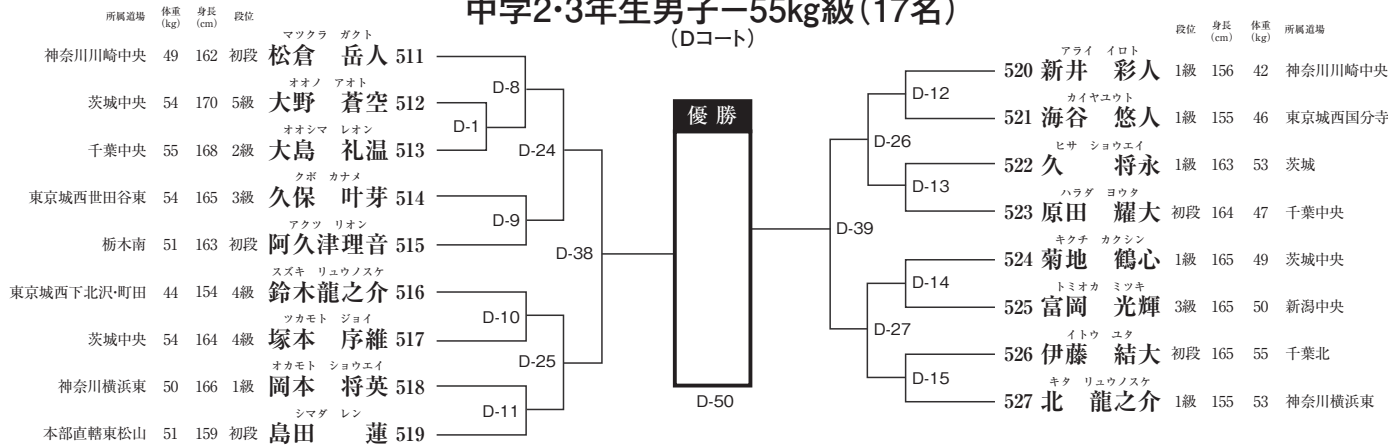

中学2・3年生男子+55kg級 (22名)

(Dコート)

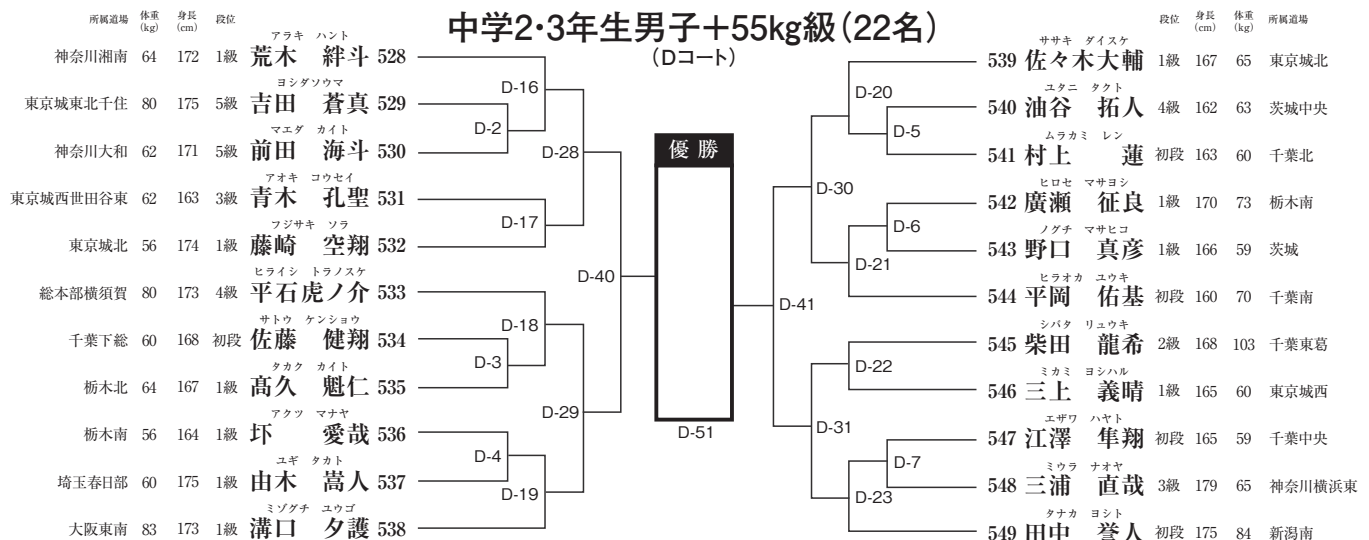

THE 30TH ALL KANTO KARATE CHAMPIONSHIPS

第30回全関東空手道選手権大会 [午後部]

中学生女子-45kg級(6名)

(Aコート)

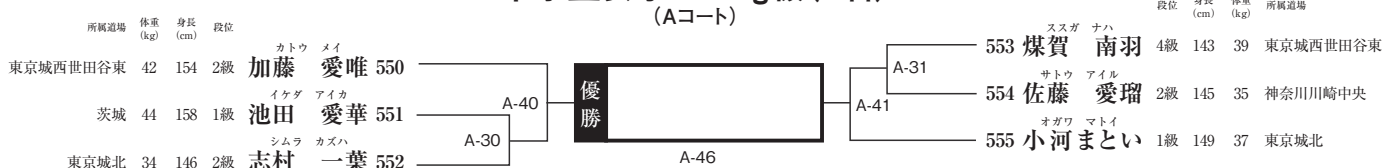

中学生女子+45kg級(13名)

(Aコート)

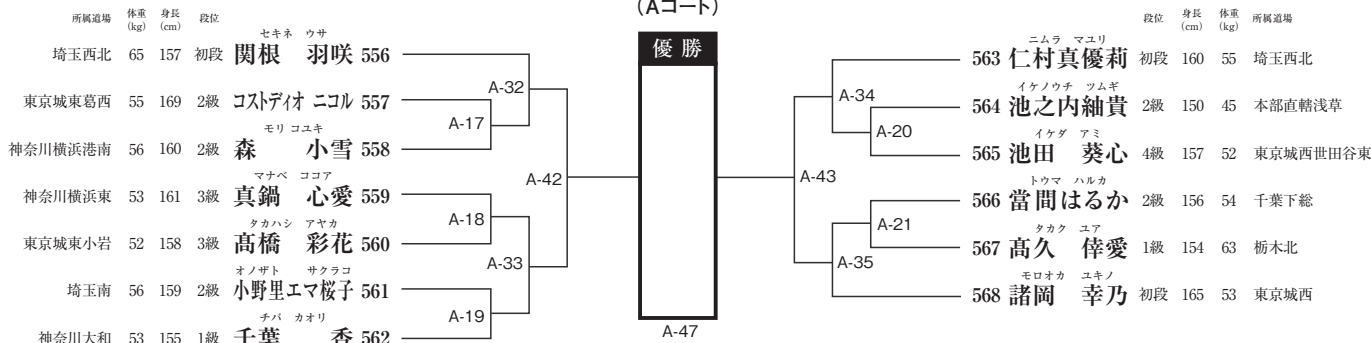

高校1年生男子-70kg級(6名)

(Dコート)



高校2・3年生男子-65kg級(6名)

(Dコート)

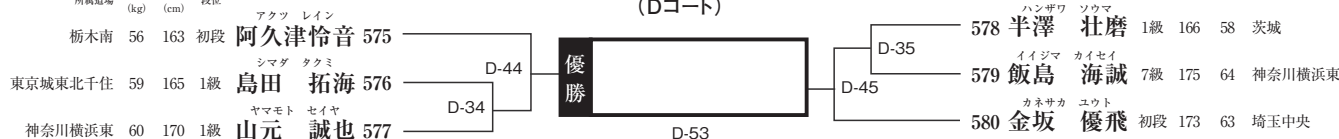

高校2・3年生男子+65kg級(4名)

(Dコート)

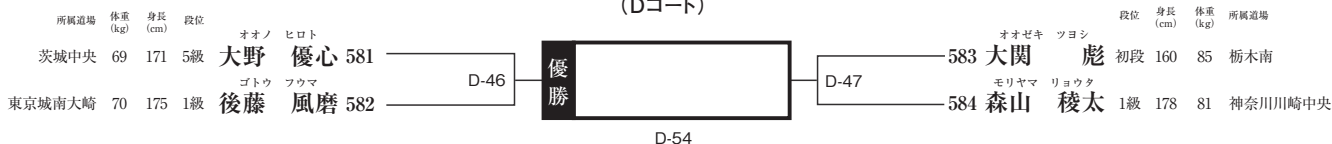

高校生女子+50kg級(6名)

(Dコート)



THE 30TH ALL KANTO KARATE CHAMPIONSHIPS

第30回全関東空手道選手権大会 [午後部]

壮年35～39歳-70kg級 (3名)

(Hコート)

順位	名前	段位	身長 (cm)	体重 (kg)	所属道場	今井	兼田	柴沼	結果
591	今井 康隆	2級	160	69	神奈川大和	/	H-36	H-46	勝 敗
592	兼田 渉	4級	165	69	東京城東小岩		H-36	H-54	勝 敗
593	柴沼 武司	9級	173	63	茨城中央		H-46	H-54	勝 敗

壮年35～39歳-80kg級 (2名)

(Hコート)

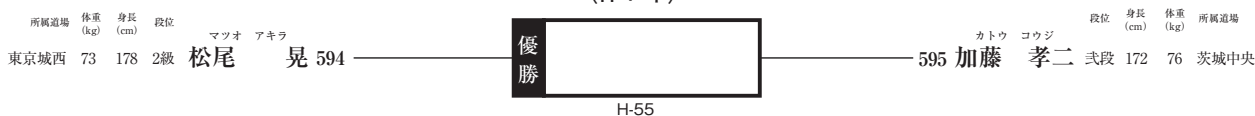

壮年35～39歳+80kg級 (2名)

(Hコート)

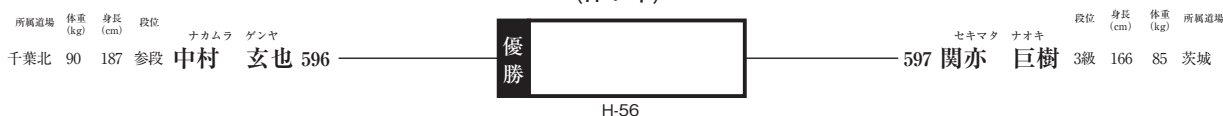

壮年40～44歳-70kg級 (12名)

(Fコート)

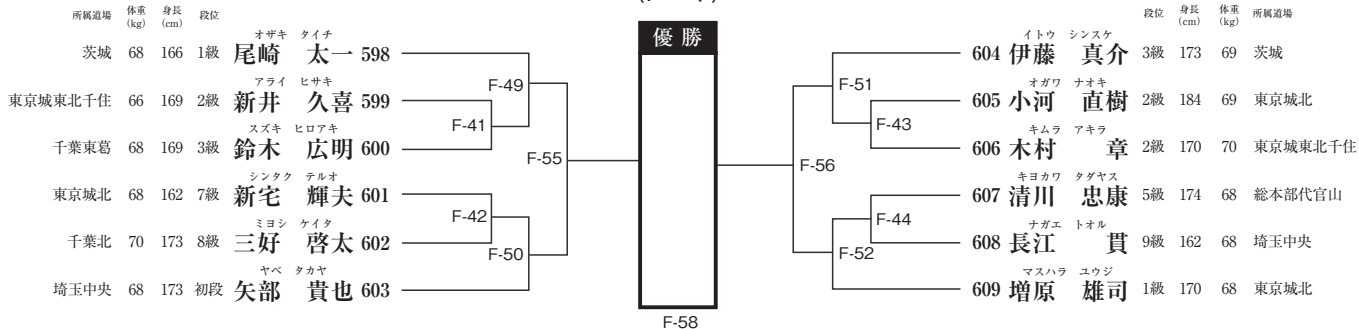

壮年40～44歳+70kg級 (4名)

(Gコート)

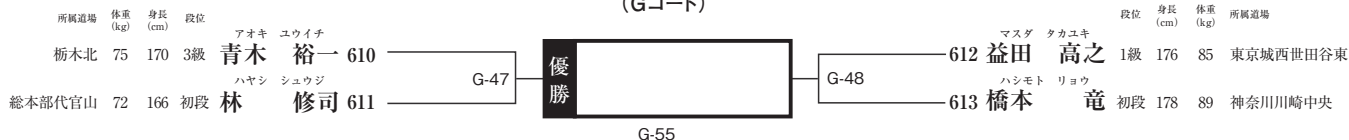

THE 30TH ALL KANTO KARATE CHAMPIONSHIPS

第30回全関東空手道選手権大会 [午後の部]

壮年45～49歳-70kg級 (13名)

(Gコート)

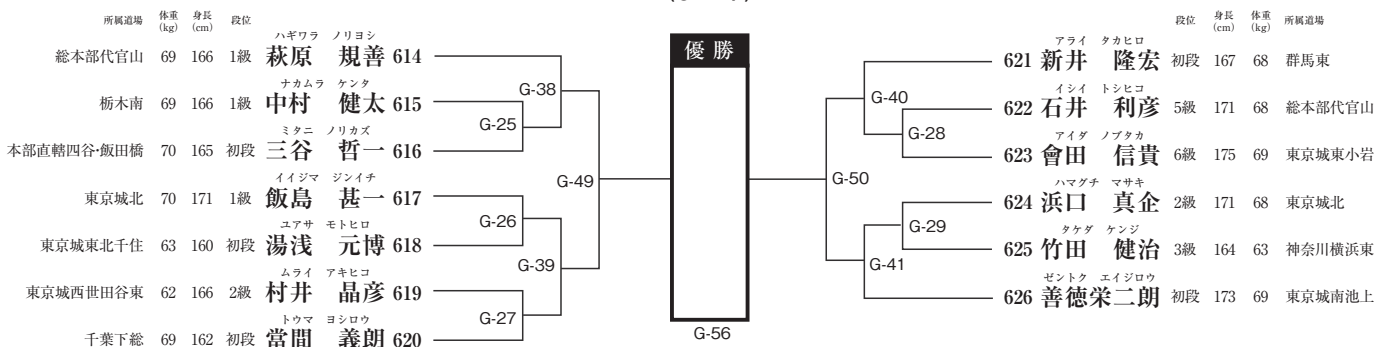

壮年45～49歳-80kg級 (10名)

(Hコート)

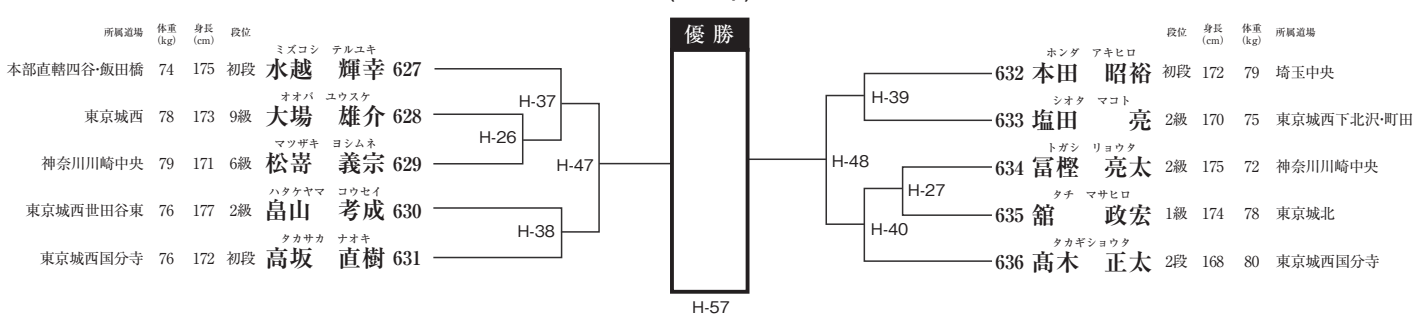

壮年45～49歳+80kg級 (3名)

(Hコート)

段位	身長 (cm)	体重 (kg)	所属道場	坂井	青木	ハンス	結果
2級	177	93	本部直轄浅草	対戦	H-41	H-49	勝 敗
参段	173	83	新潟南	H-41	対戦	H-58	勝 敗
2級	187	96	東京城西	H-49	H-58	対戦	勝 敗

壮年50歳以上-70kg級 (22名)

(Cコート)

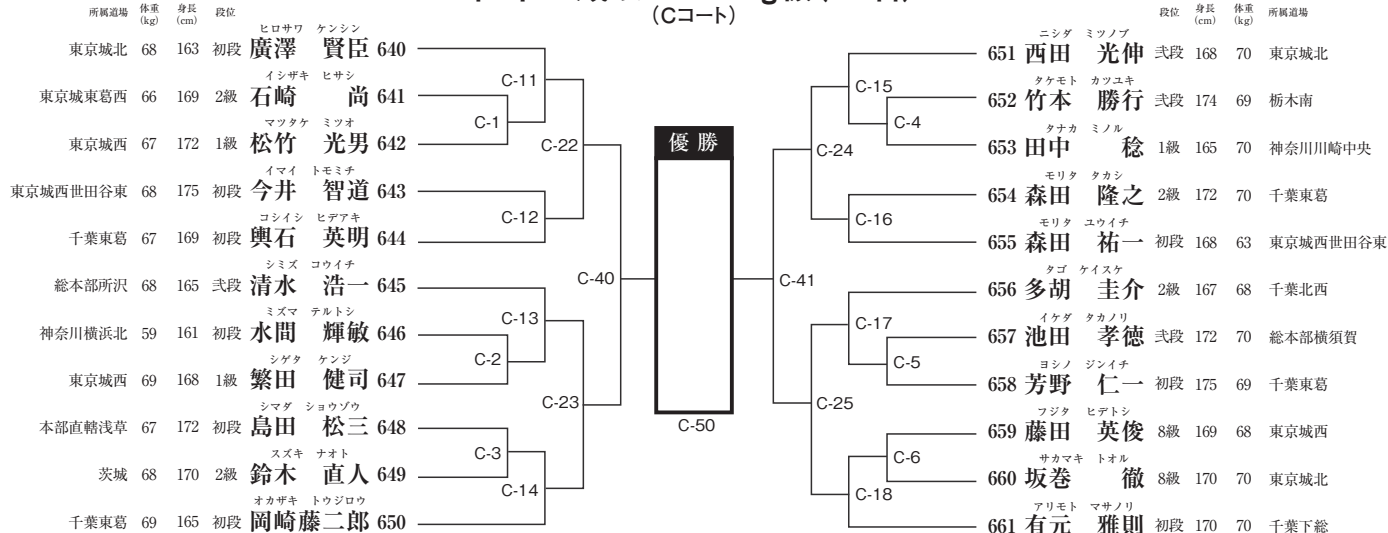

THE 30TH ALL KANTO KARATE CHAMPIONSHIPS

第30回全関東空手道選手権大会 [午後の部]

壮年50歳以上-80kg級 (12名)

(Cコート)

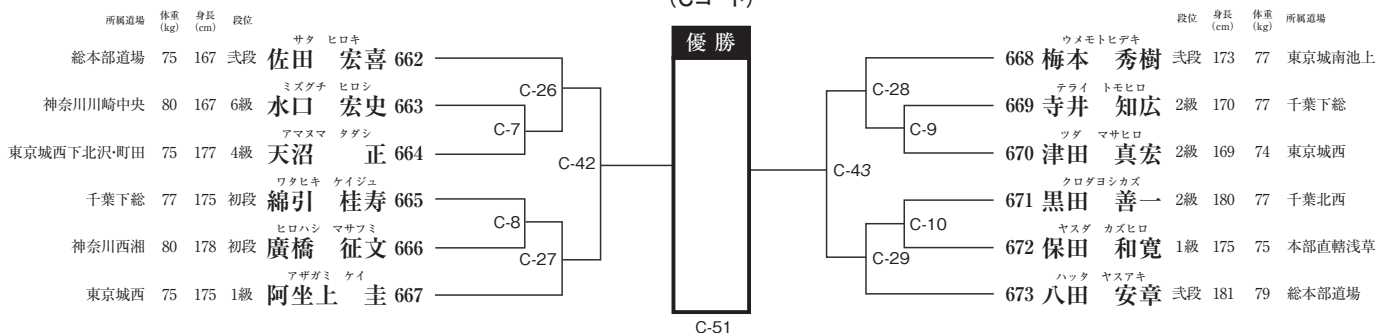

壮年50歳以上+80kg級 (11名)

(Cコート)

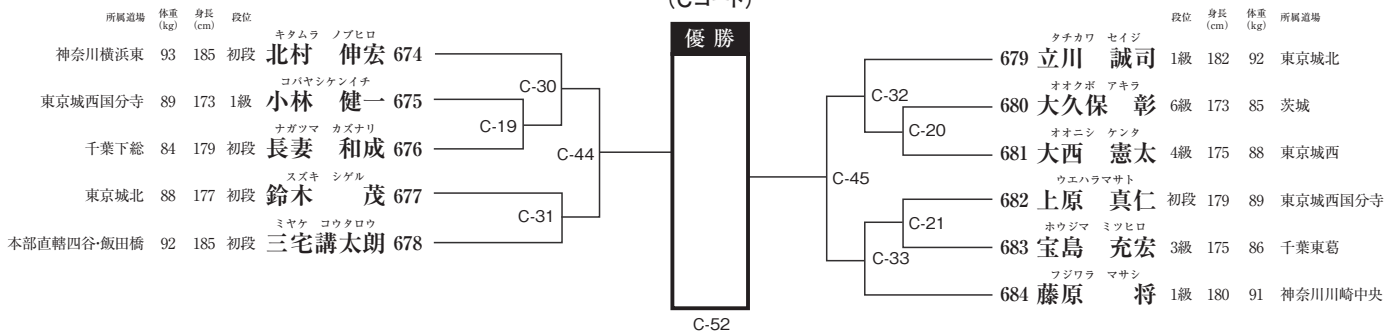

女子35歳以上-55kg級 (5名)

(Eコート)

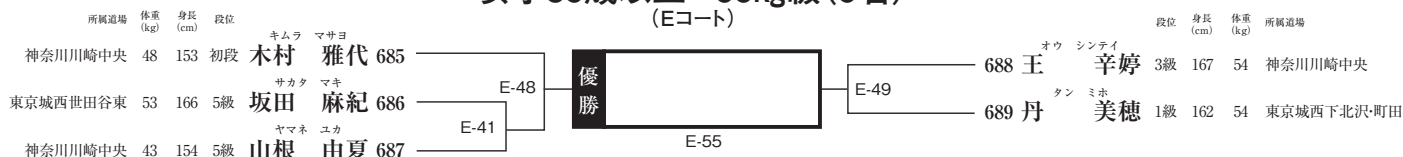

女子35歳以上+55kg級 (4名)

(Eコート)

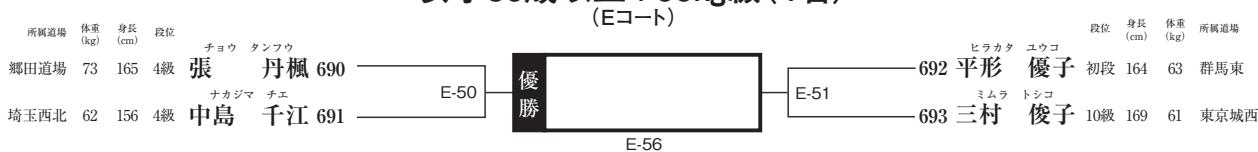

一般男子新人戦-70kg級 (4名)

(Hコート)

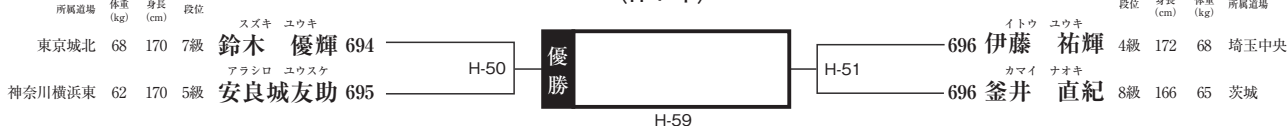

一般男子新人戦+70kg級 (5名)

(Gコート)

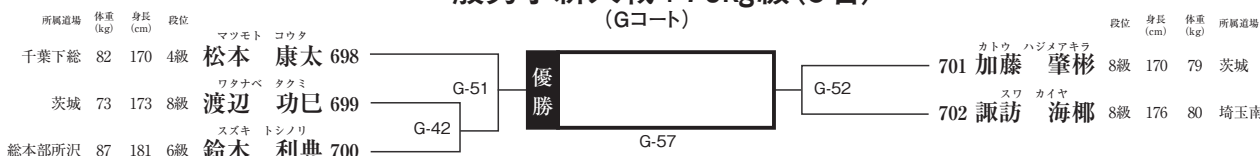

THE 30TH ALL KANTO KARATE CHAMPIONSHIPS

第30回全関東空手道選手権大会 [午後の部]

一般女子-55kg級(7名)

(Cコート)

イシダ
石田 麗奈 703
2級 165cm・55kg 23歳 本部直轄浅草

イケガミ
池上 采那 704
1級 154cm・54kg 20歳 千葉下総

ミウラ
三浦 涼音 705
初段 159cm・53kg 20歳 東京城北

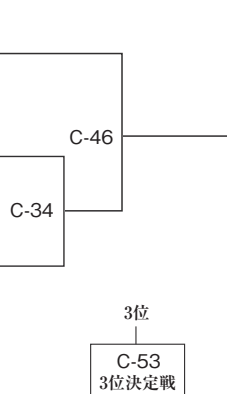

ツカゴシ
塚越 若菜 706
初段 156cm・49kg 17歳 群馬東

イマイ
今井 彩弥 707
初段 159cm・53kg 19歳 東京城西世田谷東

サトウ
佐藤 舞香 708
2級 161cm・53kg 22歳 千葉北西

フクナガ
福永 ゆら 709
初段 155cm・55kg 18歳 東京城西

一般女子+55kg級(7名)

(Cコート)

イマイ
今井 佑奈 710
2級 163cm・85kg 18歳 東京城西世田谷東

スズキ
鈴木 花菜 711
1級 157cm・58kg 22歳 総本部横須賀

モモハラ
桃原 梨璃伽 712
1級 162cm・60kg 19歳 東京城西下北沢・町田

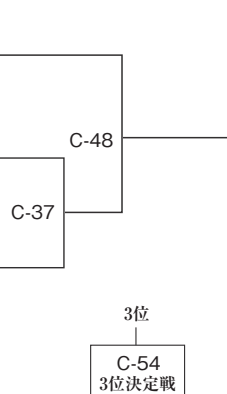

コバヤシ
小林 海 713
初段 156cm・78kg 20歳 愛知東南

フルカワ
古川 莉紗 714
初段 160cm・57kg 25歳 栃木南

イシイ
石井 百花 715
初段 167cm・64kg 24歳 郷田道場

ベノワタス
ベノワタス アリス 716
1級 170cm・70kg 25歳 東京城北

一般男子-60kg級(11名)

(Bコート)

カトウ
加藤 竜成 717
初段 167cm・60kg 17歳 神奈川横浜東

ソウマ
相馬 真太 718
初段 166cm・55kg 24歳 東京城北

サカタ
坂田 大馳 719
2級 167cm・56kg 18歳 東京城西世田谷東

ユアン
グルサー 優行 720
1級 167cm・54kg 19歳 東京城西下北沢・町田

セキネ
関根 康太 721
1級 171cm・50kg 19歳 東京城北

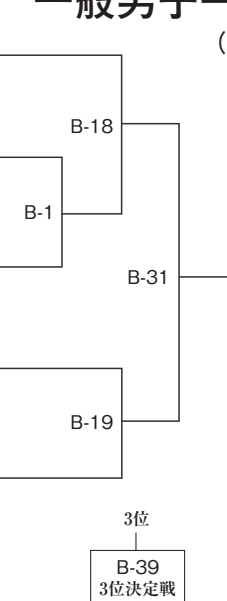

コミネ
小峯 寛丈 722
初段 164cm・60kg 25歳 東京城北

タケシタ
竹下 真介 723
初段 163cm・56kg 20歳 東京城西世田谷東

カジモト
梶本 愛翔 724
1級 166cm・55kg 20歳 茨城

ミウラ
三浦 怜士 725
1級 165cm・58kg 20歳 東京城北

コバヤシ
小林 賢悟 726
1級 163cm・58kg 21歳 東京城東北千住

ワク
和久 大我 727
1級 160cm・60kg 17歳 東京城北

THE 30TH ALL KANTO KARATE CHAMPIONSHIPS

第30回全関東空手道選手権大会 [午後部]

一般男子-70kg級(16名)

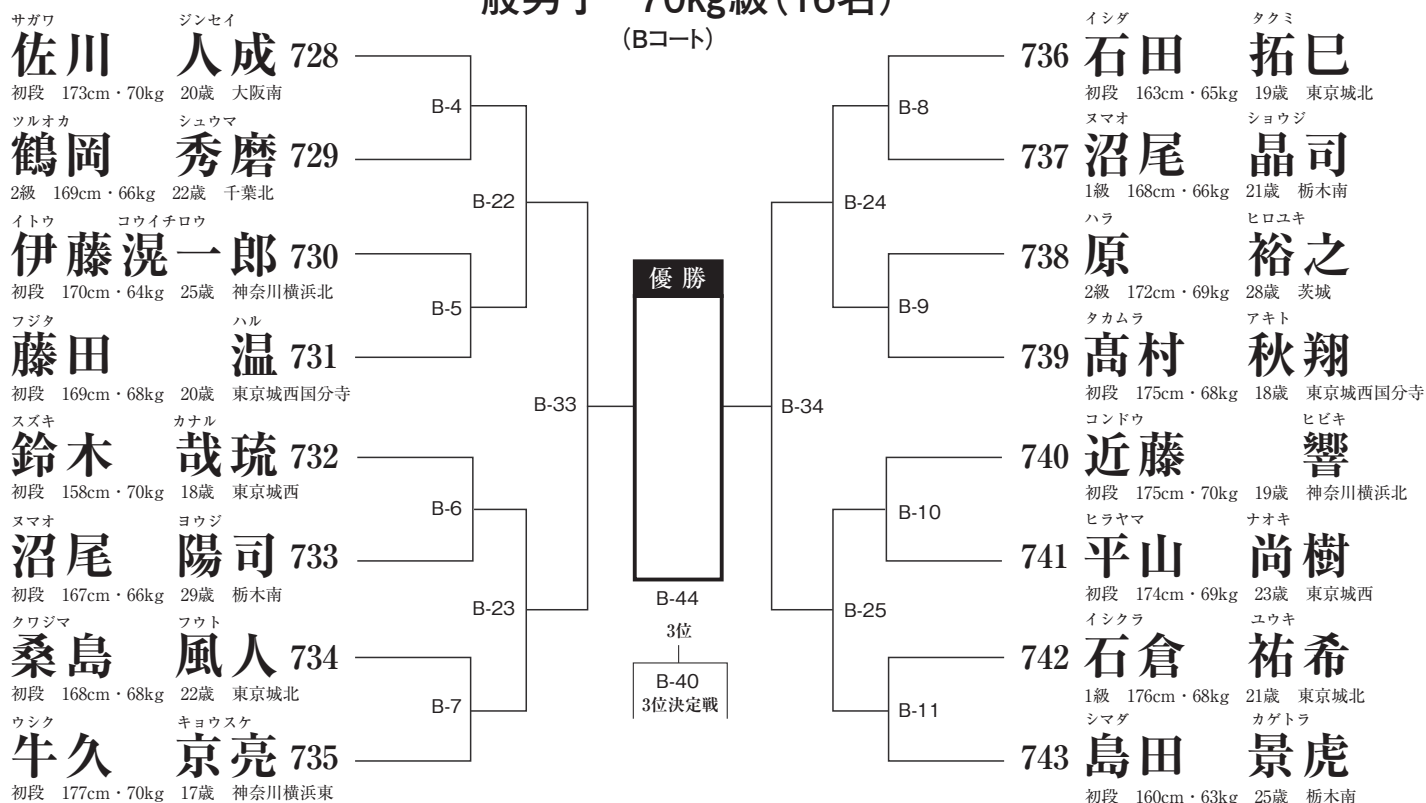

一般男子-80kg級(14名)

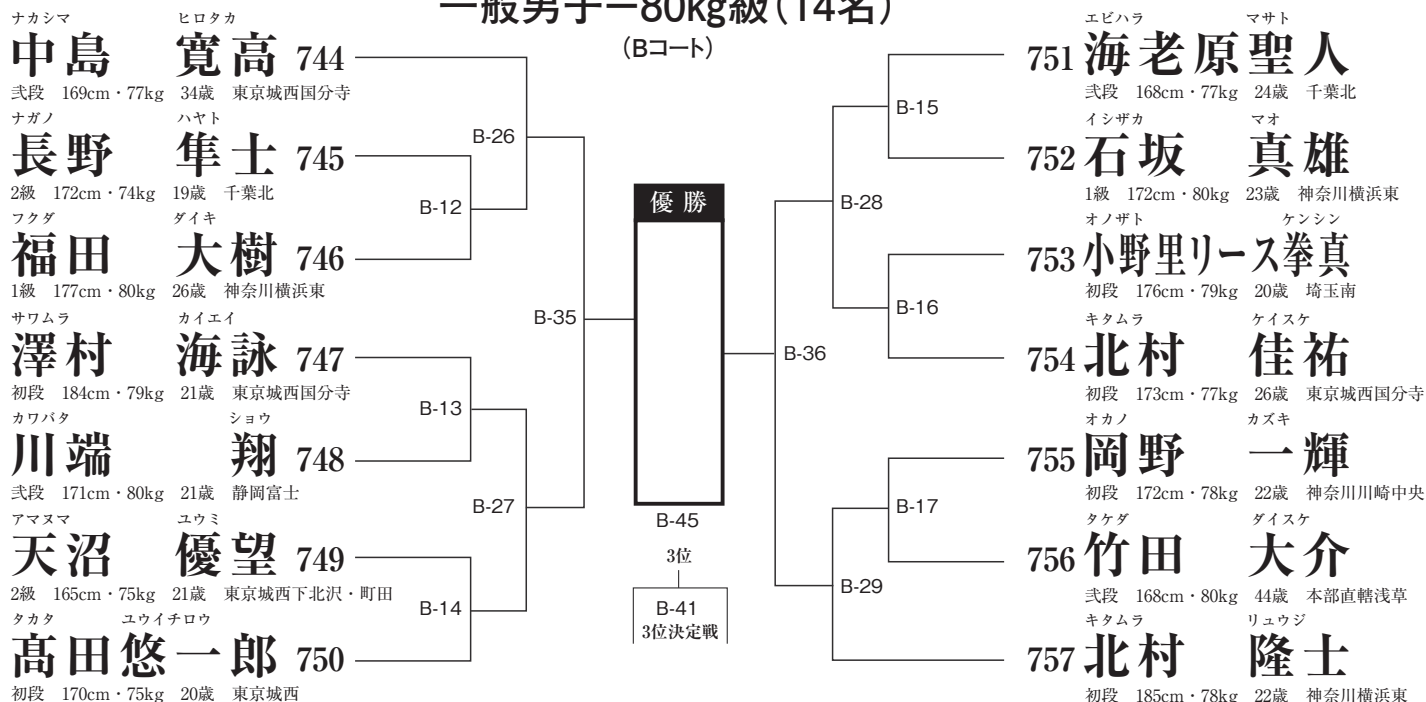

一般男子+80kg級(5名)

