

# 東京城東地区交流試合 組手の部

## ※※※ 第1グループ ※※※

### No.1【幼年混合 年中】5名

【Cコート】

※防具 網付ヘッドガード、一撃リバーシブル拳サポ・脛サポーター着用、男子は金のカップ着用

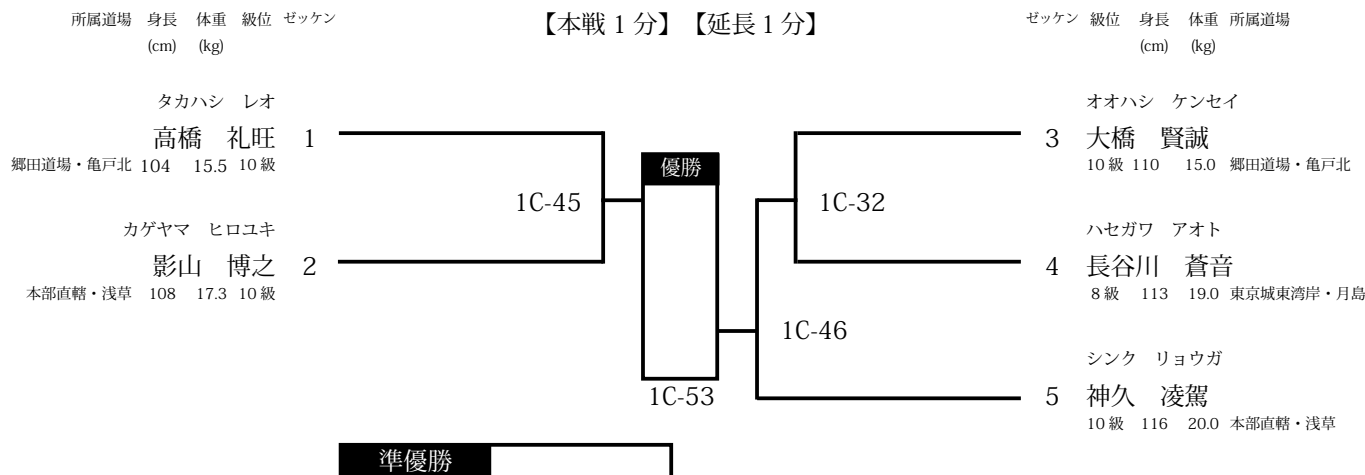

### No.2【幼年混合 年長】13名

【Cコート】

※防具 網付ヘッドガード、一撃リバーシブル拳サポ・脛サポーター着用、男子は金のカップ着用

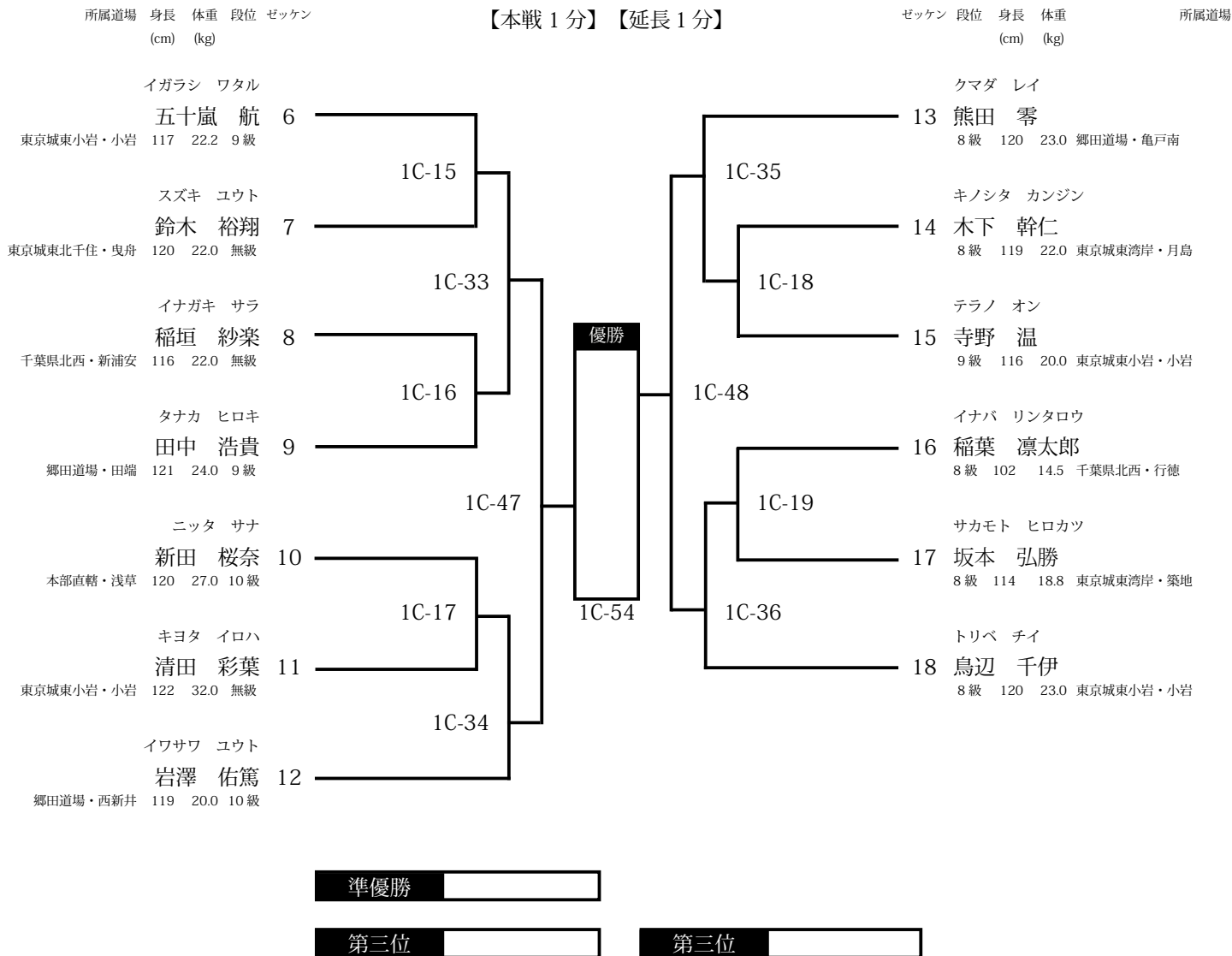

# 東京城東地区交流試合 組手の部

※※※ 第1グループ ※※※

No.3【小学1年生 男子】30名

【Cコート】

※防具 網付ヘッドガード、一撃リバーシブル拳サポ・脛サポーター、金的カップ着用

【本戦1分】 【延長1分】

所属道場 身長 体重 段位 ゼッケン  
(cm) (kg)

ゼッケン 段位 身長 体重 所属道場  
(cm) (kg)

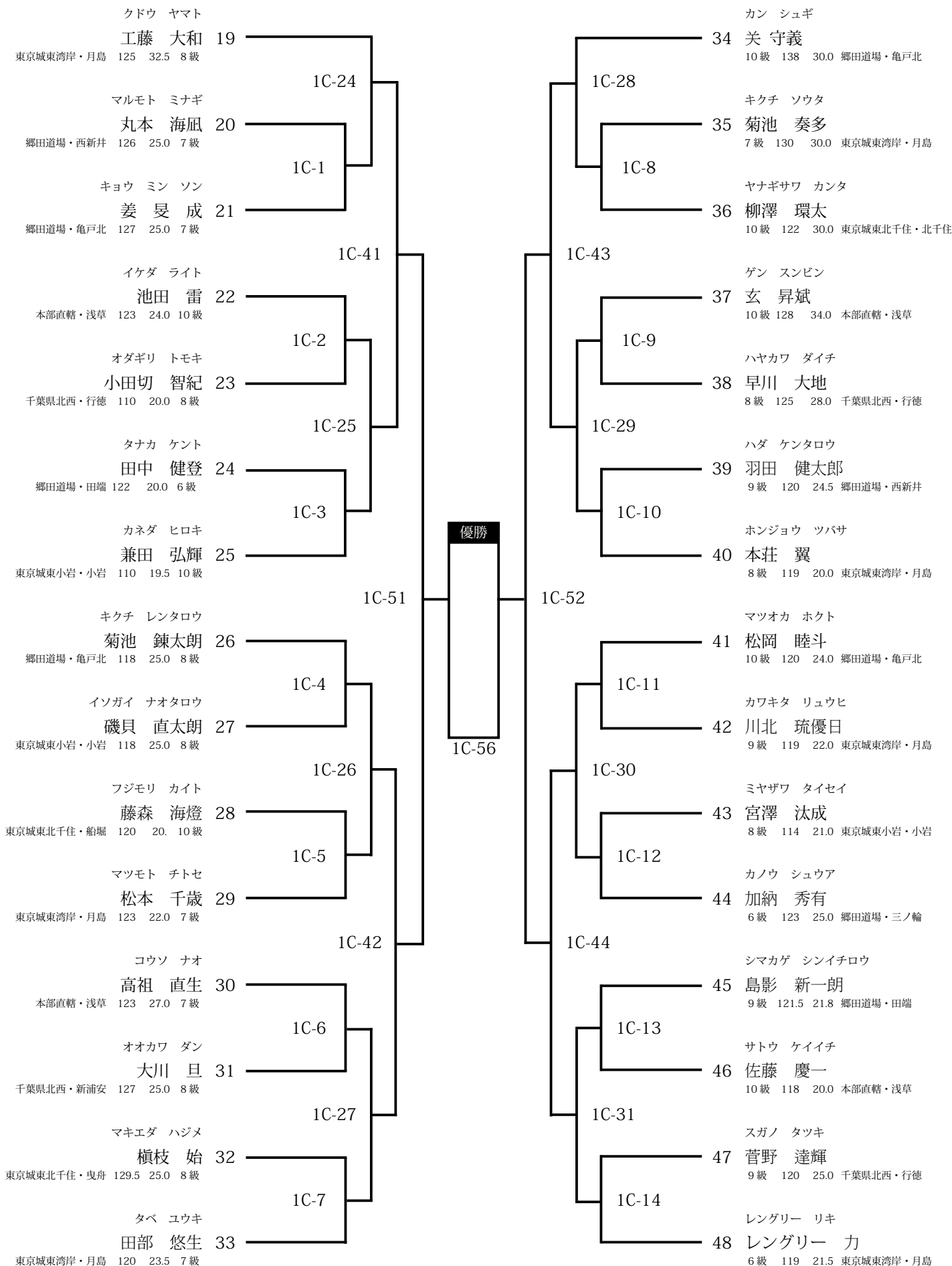

※※※ 第1グループ ※※※

## No.4【小学2年生 男子初級(～青帯)】12名

【Cコート】

※防具 網付ヘッドガード、一撃リバーシブル拳サポ・脛サポーター、金的カップ着用

【本戦1分30秒】【延長1分】

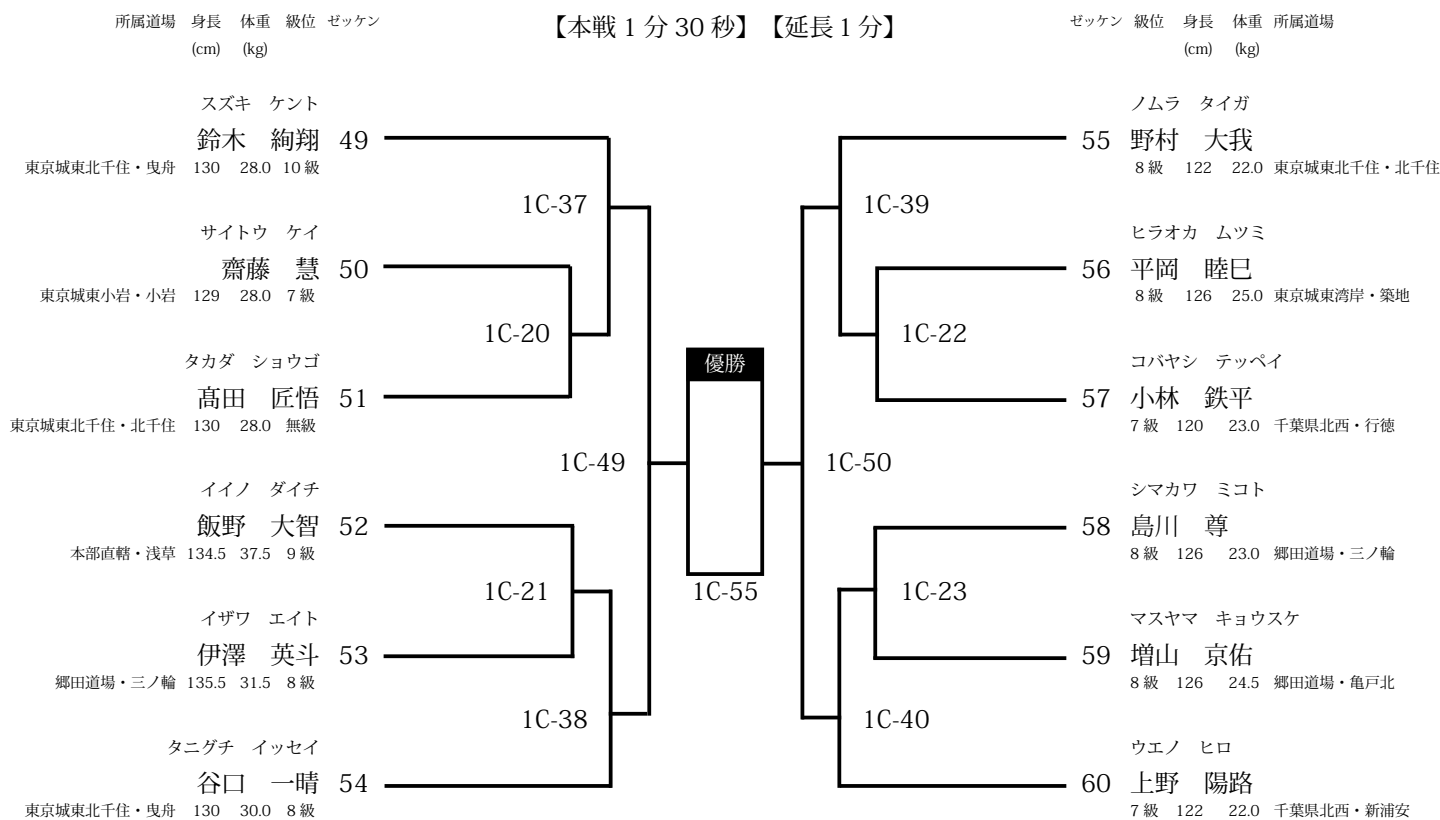

準優勝

第三位

第三位

# 東京城東地区交流試合 組手の部

※※※ 第1グループ ※※※

## No.5【小学2年生男子上級(黄帯～)】7名

【Aコート】

※防具 網付ヘッドガード、一撃リバーシブル拳サポ・脛サポーター、金のカップ着用

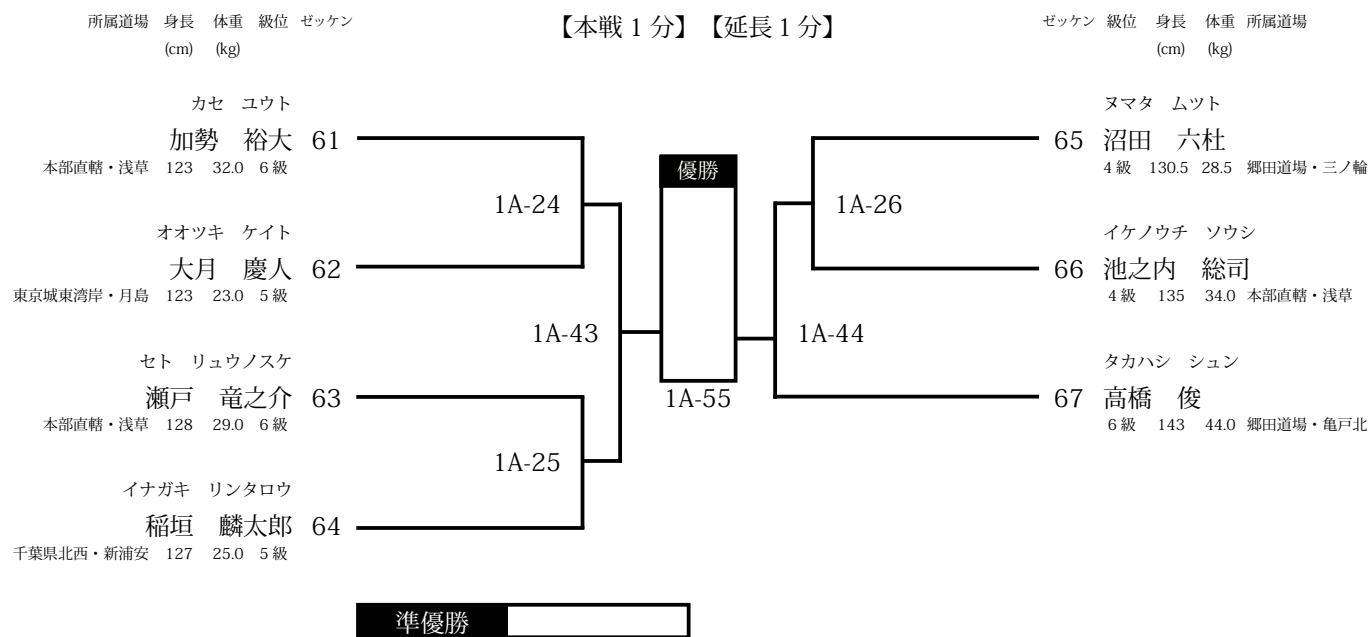

## No.6【小学3年生 男子 初級(～青帯)】13名

【Aコート】

※防具 網付ヘッドガード、一撃リバーシブル拳サポ・脛サポーター、金のカップ着用

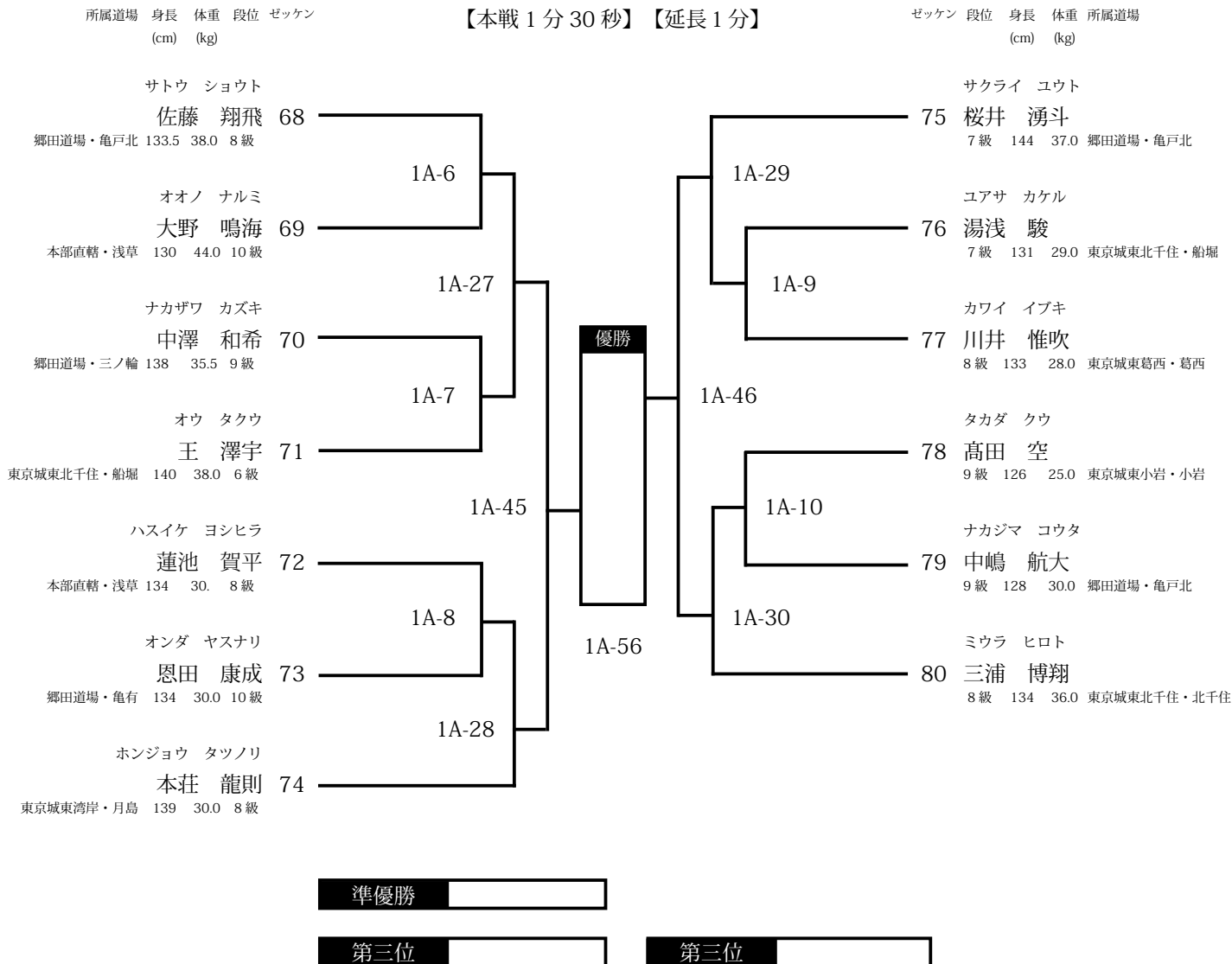

# 東京城東地区交流試合 組手の部

※※※ 第1グループ ※※※

## No.7 【小学3年生 男子上級(黄帯～)】9名

【Aコート】

※防具 網付ヘッドガード、一撃リバーシブル拳サポ・脛サポーター、金のカップ着用

所属道場 身長 体重 級位 ゼッケン  
(cm) (kg)

【本戦1分30秒】 【延長1分】

ゼッケン 級位 身長 体重 所属道場  
(cm) (kg)

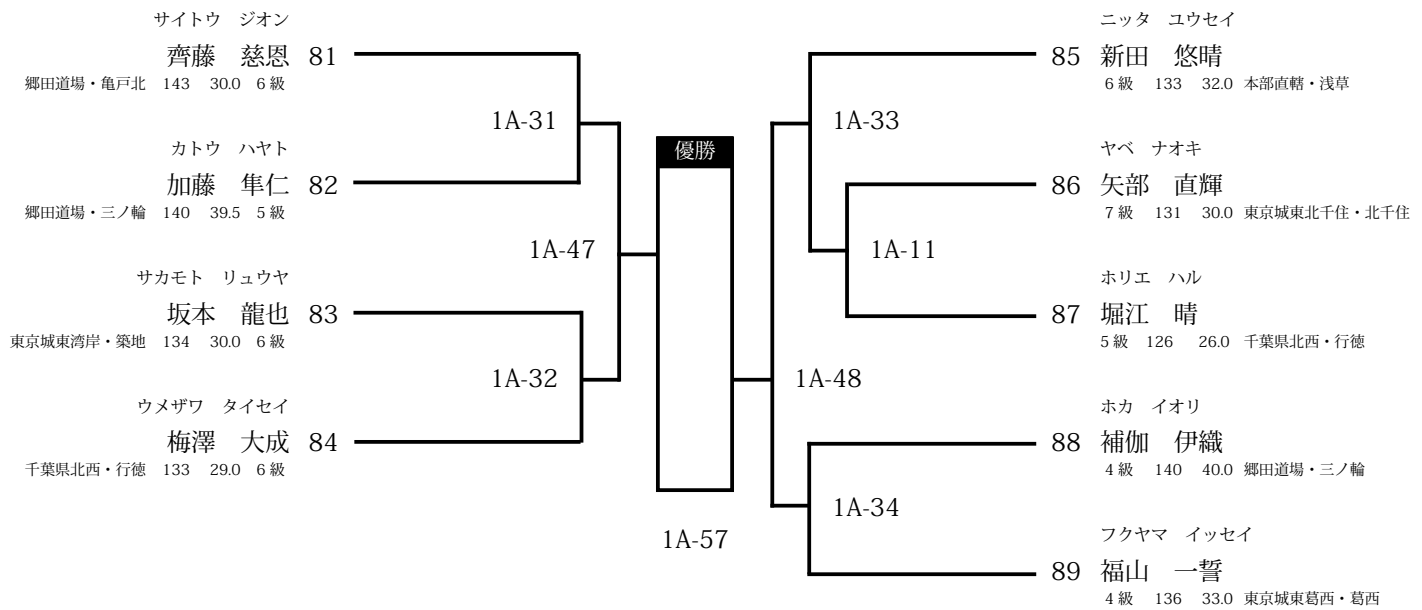

準優勝

第三位

第三位

# 東京城東地区交流試合 組手の部

※※※ 第1グループ ※※※

No.8 【小学4年生 男子初級(～黄帯)】 21名

【Aコート】

※防具 網付ヘッドガード、一撃リバーシブル拳サポ・脛サポーター、金のカップ着用

【本戦1分30秒】 【延長1分】

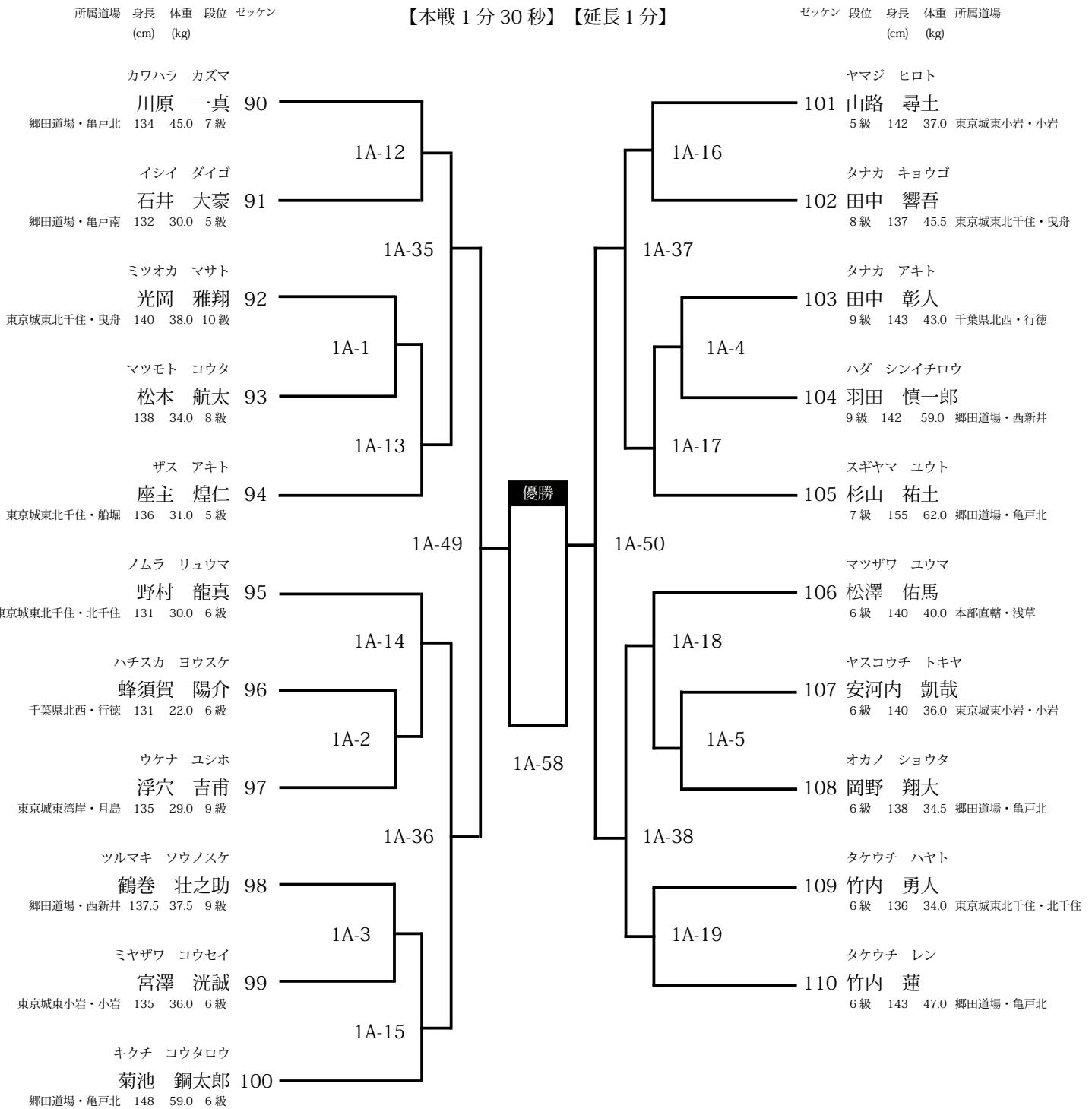

準優勝

第三位

第三位

# 東京城東地区交流試合 組手の部

## ※※※ 第1グループ ※※※

### No.9【小学4年生 男子上級(緑帯～)】4名

【Aコート】

※防具 網付ヘッドガード、一撃リバーシブル拳サポ・脛サポーター、金的カップ着用

所属道場 身長 体重 級位 ゼッケン  
(cm) (kg)

【本戦1分30秒】【延長1分】

ゼッケン 級位 身長 体重 所属道場  
(cm) (kg)

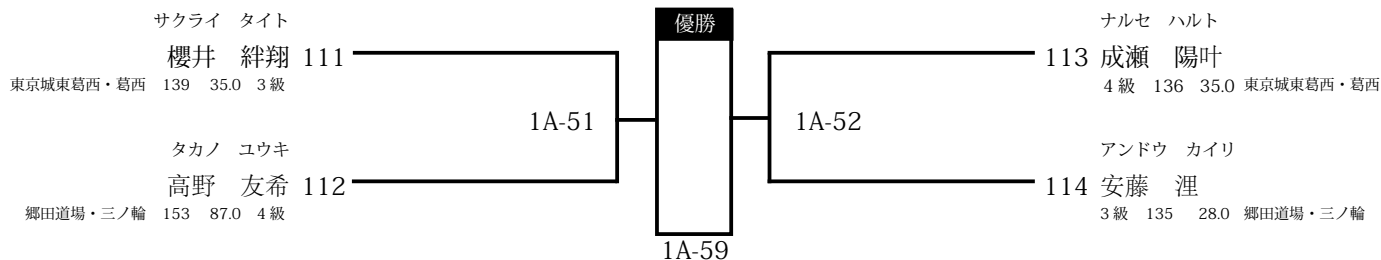

準優勝

### No.10【小学5年生 男子初級(～黄帯)】12名

【Aコート】

※防具 網付ヘッドガード、一撃リバーシブル拳サポ・脛サポーター、金的カップ着用

所属道場 身長 体重 級位 ゼッケン  
(cm) (kg)

【本戦1分30秒】【延長1分】

ゼッケン 級位 身長 体重 所属道場  
(cm) (kg)

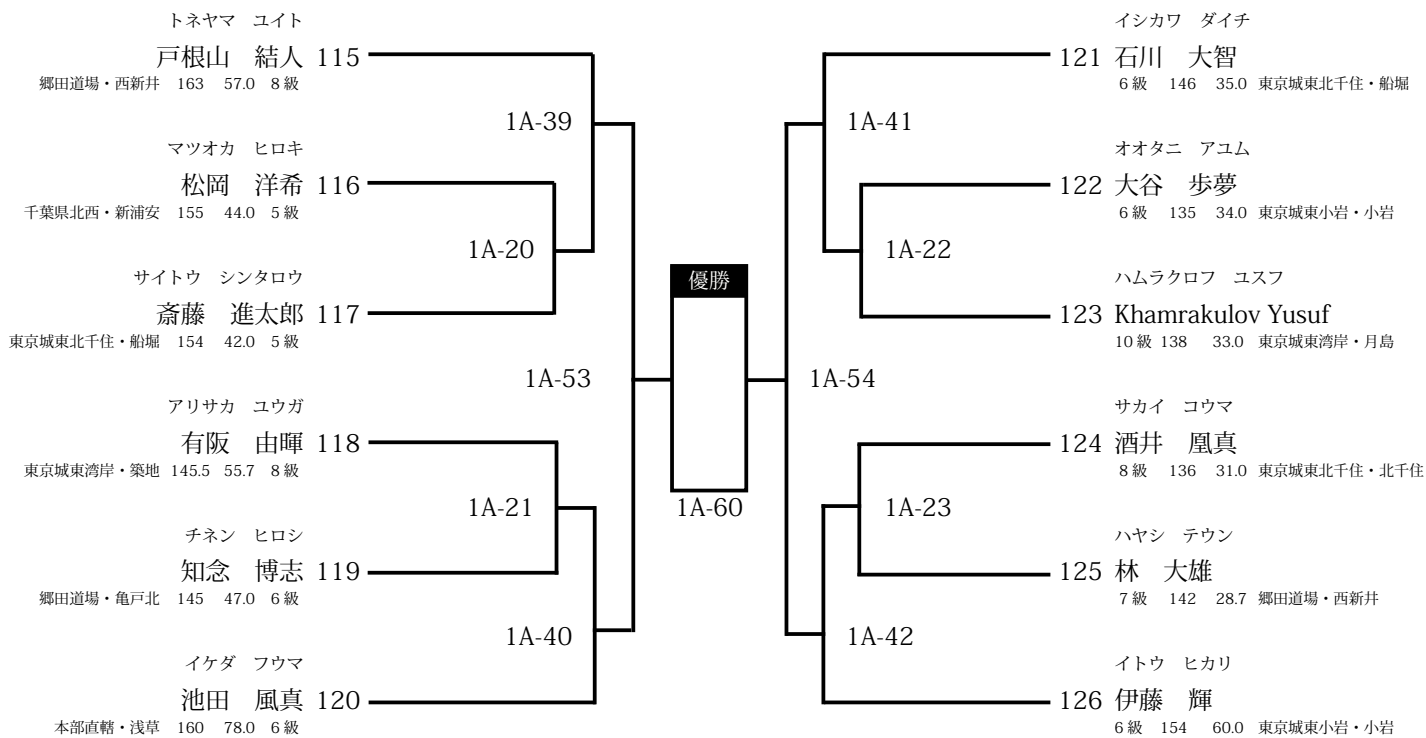

準優勝

第三位

第三位

# 東京城東地区交流試合 組手の部

※※※ 第1グループ ※※※

## No.11【小学5年生 男子上級(緑帯～)】16名

【Bコート】

※防具 網付ヘッドガード、一撃リバーシブル拳サポ・脛サポーター、金のカップ着用

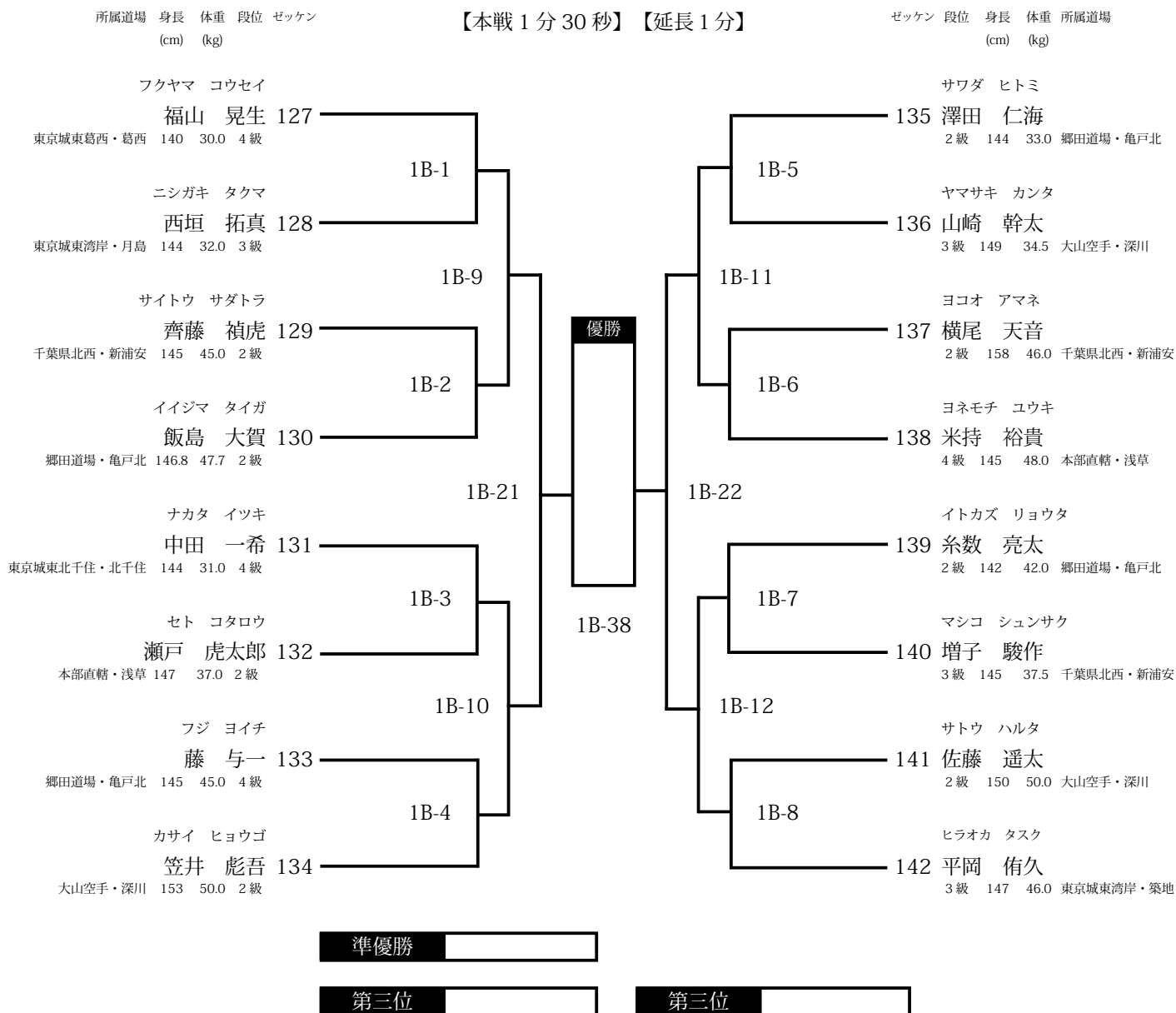

※受付時に体重測定を実施

## No.12【小学6年生 男子軽量級(～40.0kg)】5名

【Bコート】

※防具 網付ヘッドガード、一撃リバーシブル拳サポ・脛サポーター、金のカップ着用

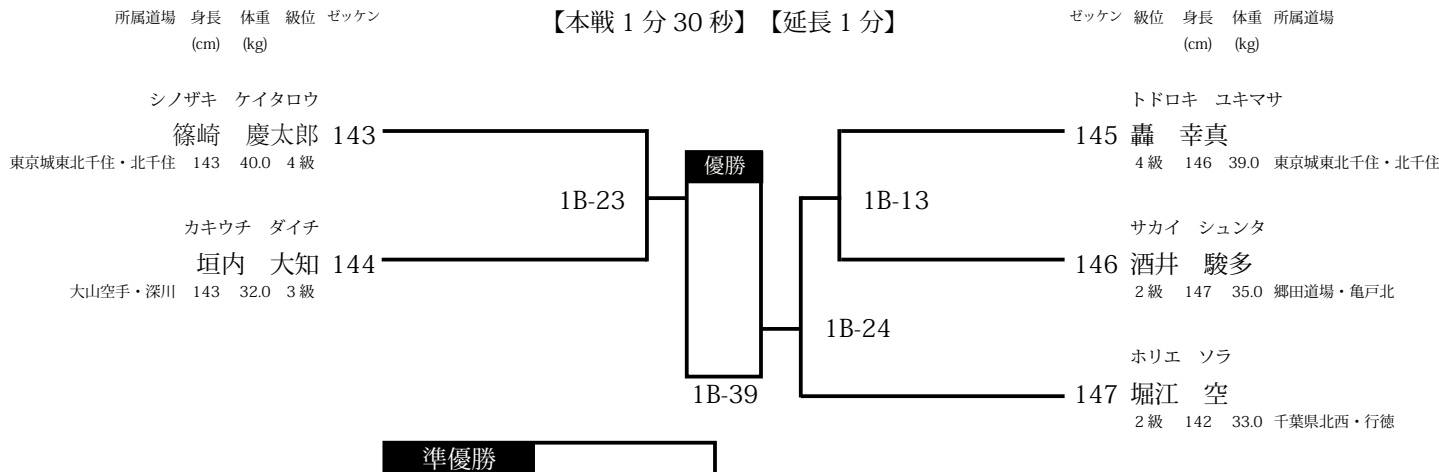



# 東京城東地区交流試合 組手の部

※※※ 第1グループ ※※※

## No.13【小学6年生 男子重量級 (40.1kg ~)】7名

【Bコート】

※防具 網付ヘッドガード、一撃リバーシブル拳サポ・脛サポーター、金のカップ着用

【本戦1分30秒】【延長1分】

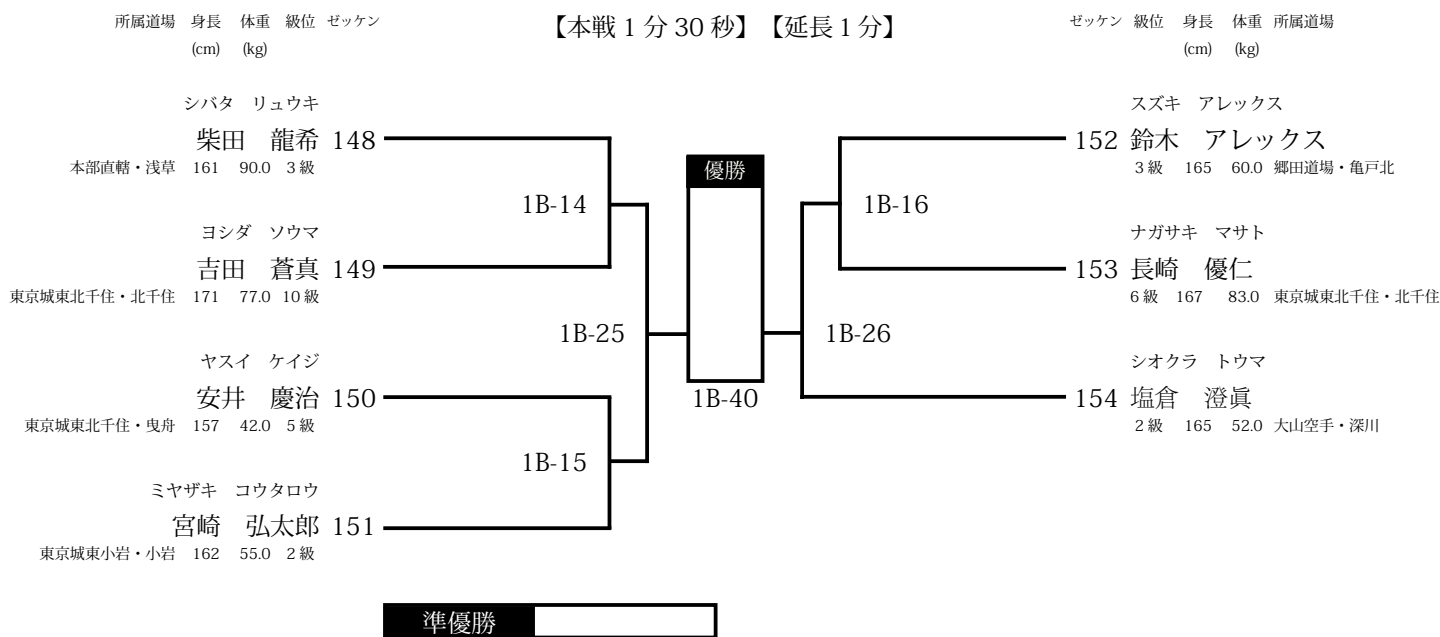



# 東京城東地区交流試合 組手の部

## ※※※ 第1グループ ※※※

### No.17【小学4年生 女子】6名

【Bコート】

※防具 網付ヘッドガード、拳・脛サポーター着用、胴プロテクター、下腹部ガードは任意

所属道場 身長 体重 級位 ゼッケン  
(cm) (kg)

【本戦1分30秒】【延長1分】

ゼッケン 級位 身長 体重 所属道場  
(cm) (kg)

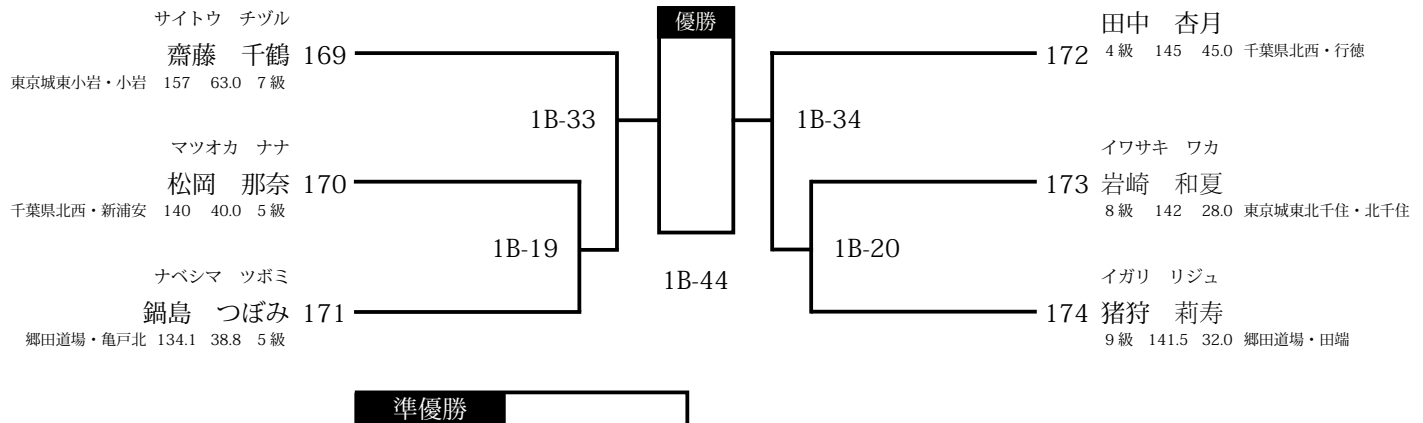

### No.18【小学5年生 女子】3名

【Bコート】

※防具 網付ヘッドガード、拳・脛サポーター着用、胴プロテクター、下腹部ガードは任意

所属道場 身長 体重 級位 ゼッケン  
(cm) (kg)

【本戦1分30秒】【延長1分】

ゼッケン 級位 身長 体重 所属道場  
(cm) (kg)

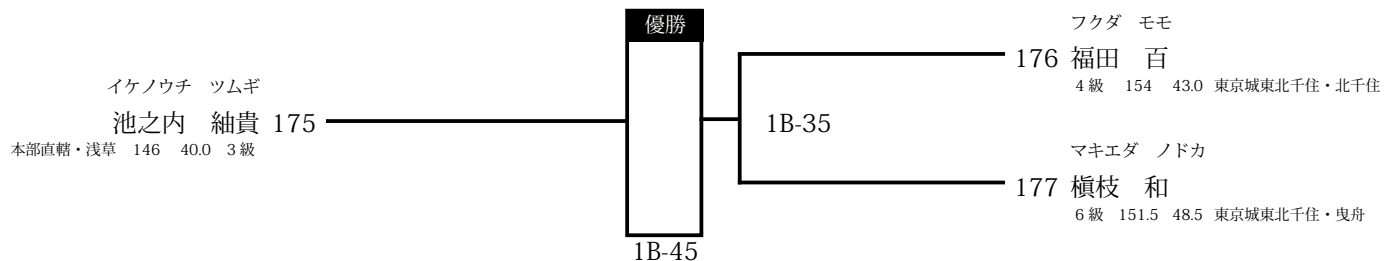

### No.19【小学6年生 女子】4名

【Bコート】

※防具 網付ヘッドガード、拳・脛サポーター着用、胴プロテクター、下腹部ガードは任意

所属道場 身長 体重 級位 ゼッケン  
(cm) (kg)

【本戦1分30秒】【延長1分】

ゼッケン 級位 身長 体重 所属道場  
(cm) (kg)

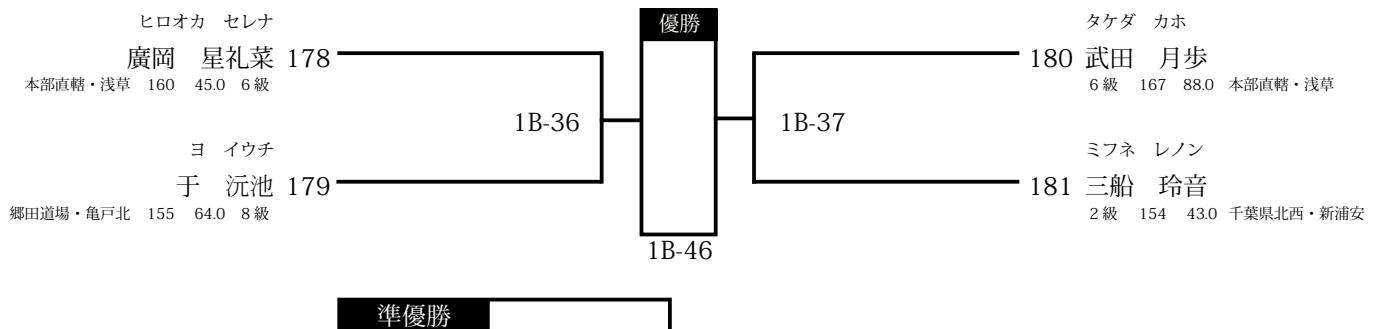

# 東京城東地区交流試合 組手の部

## ※※※ 第2グループ ※※※

### No.25 【中学生 女子重量級 (45.1kg～)】 3名

【Bコート】

※防具 網付ヘッドガード、拳・脛サポーター着用、胴プロテクター、下腹部ガードは任意

所属道場 身長 体重 級位 ゼッケン  
(cm) (kg)

【本戦1分30秒】 【延長1分30秒】

	江口 夏鈴	加山 裕婷	王 雲鈴	
エグチ カリン 江口 夏鈴 195 大山空手・深川 150 52.0 2級		2B-1	2B-3	勝 敗
カヤマ ユウテイ 加山 裕婷 196 東京城東北千住・北千住 168 65.0 4級	2B-1		2B-12	勝 敗
オウ ウンレイ 王 雲鈴 197 郷田道場・亀戸北 168 55.0 初段	2B-3	2B-12		勝 敗

### No.30 【高校生 女子重量級 (50.1kg～)】 4名

【Bコート】

※防具 一撃オープンフィンガー、ヘッドガード・脛サポーター着用、胴プロテクター、下腹部ガードは任意

所属道場 身長 体重 級位 ゼッケン  
(cm) (kg)

【本戦2分】 【延長2分】

ゼッケン 級位 身長 体重 所属道場  
(cm) (kg)

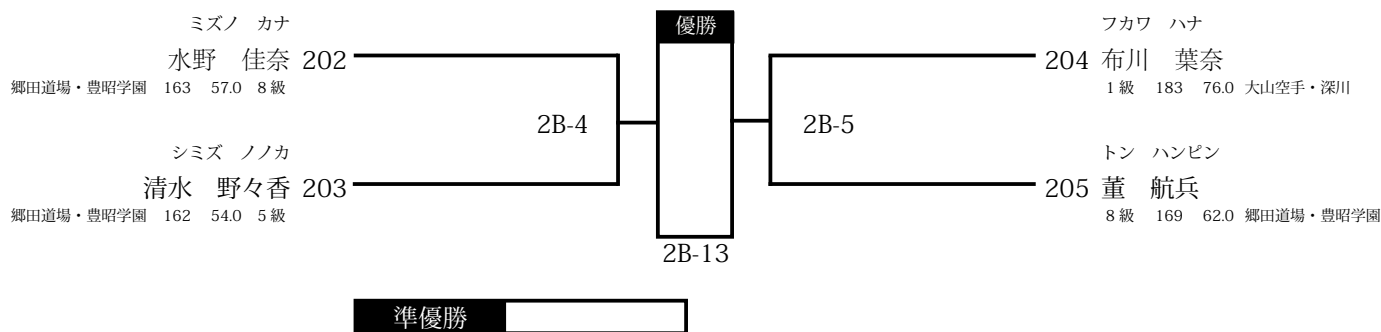

# 東京城東地区交流試合 組手の部

## ※※※ 第2グループ ※※※

※受付時に体重測定を実施

### No.31【壮年40歳以上 軽量級(～70.0kg)】4名

【Bコート】

※防具 グローブは運営側用意品のみ、ヘッドガード・脛サポーター・胸プロテクター・金的カップ着用

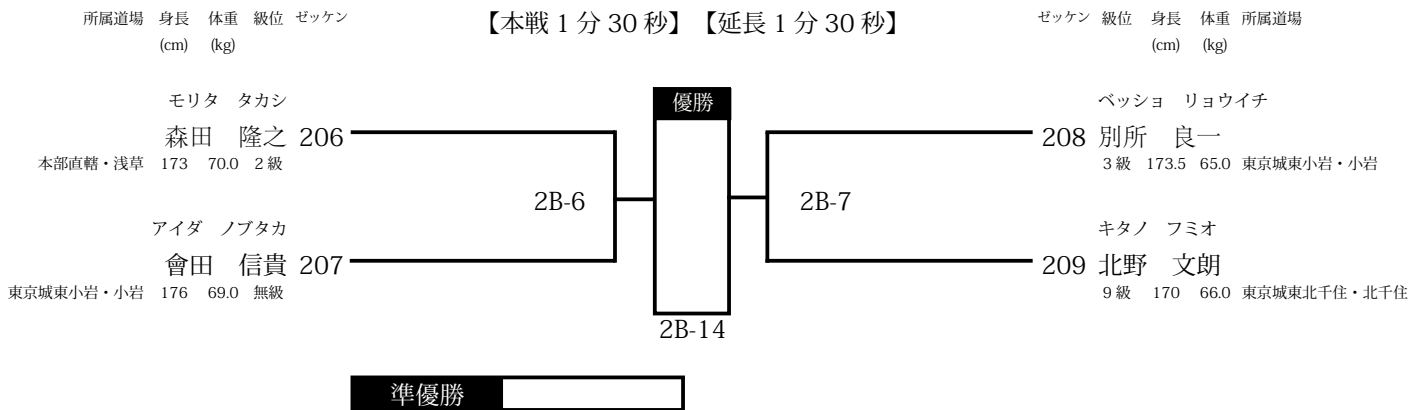

### No.32【壮年40歳以上 重量級(70.1kg～)】4名

【Bコート】

※防具 グローブは運営側用意品のみ、ヘッドガード・脛サポーター・胸プロテクター・金的カップ着用

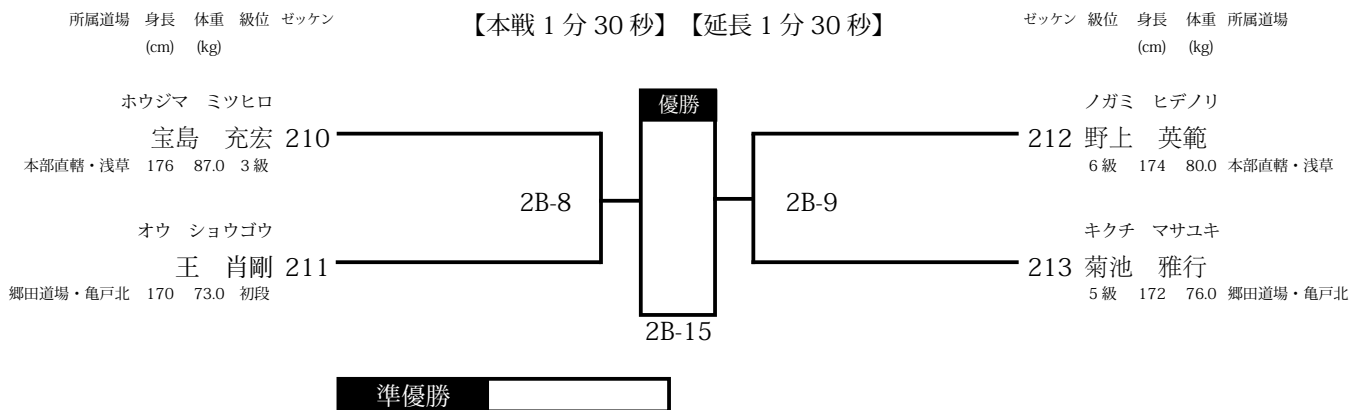

### No.34【一般女子 初級(～黄帯) 体重無差別】5名

【Bコート】

※防具 グローブは運営側用意品のみ、ヘッドガード・脛サポーター着用、胸プロテクター、下腹部ガードは任意

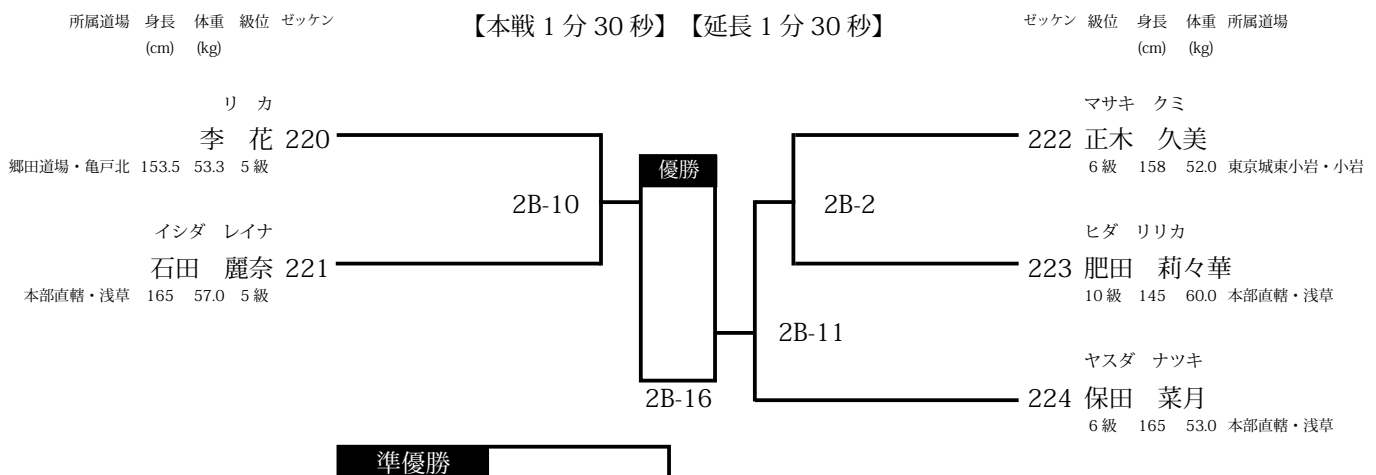



## ※※※ 第2グループ ※※※

※受付時に体重測定を実施

### No.26 【高校生 男子軽量級 (～60.0kg)】4名

【Aコート】

※防具 一撃オープンフィンガー、ヘッドガード・脛サポーター、金のカップ着用

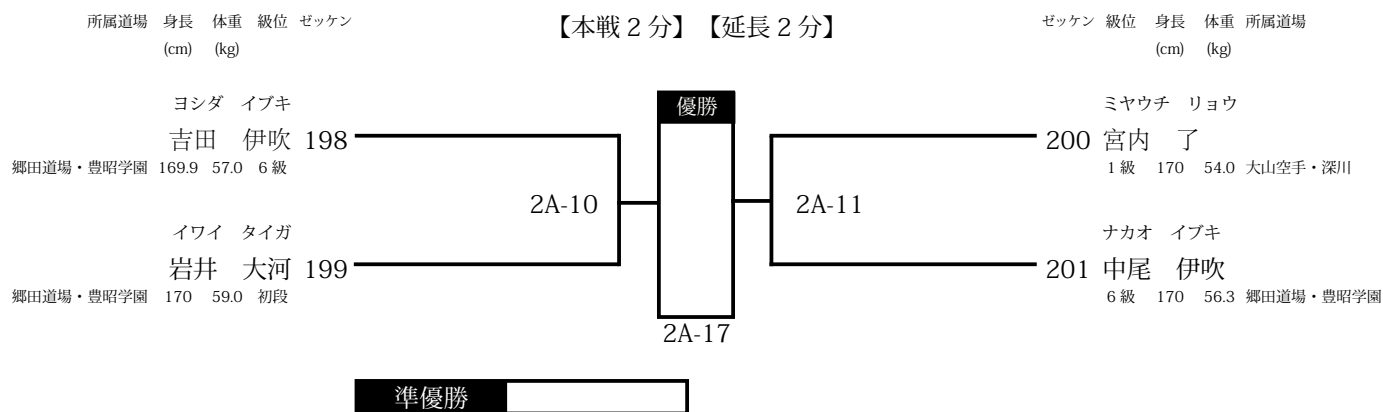

### No.33 【一般男子 初級 (～黄帯) 体重無差別】6名

【Aコート】

※防具 グローブは運営側用意品のみ、ヘッドガード・脛サポーター・金のカップ着用・マウスガードは任意

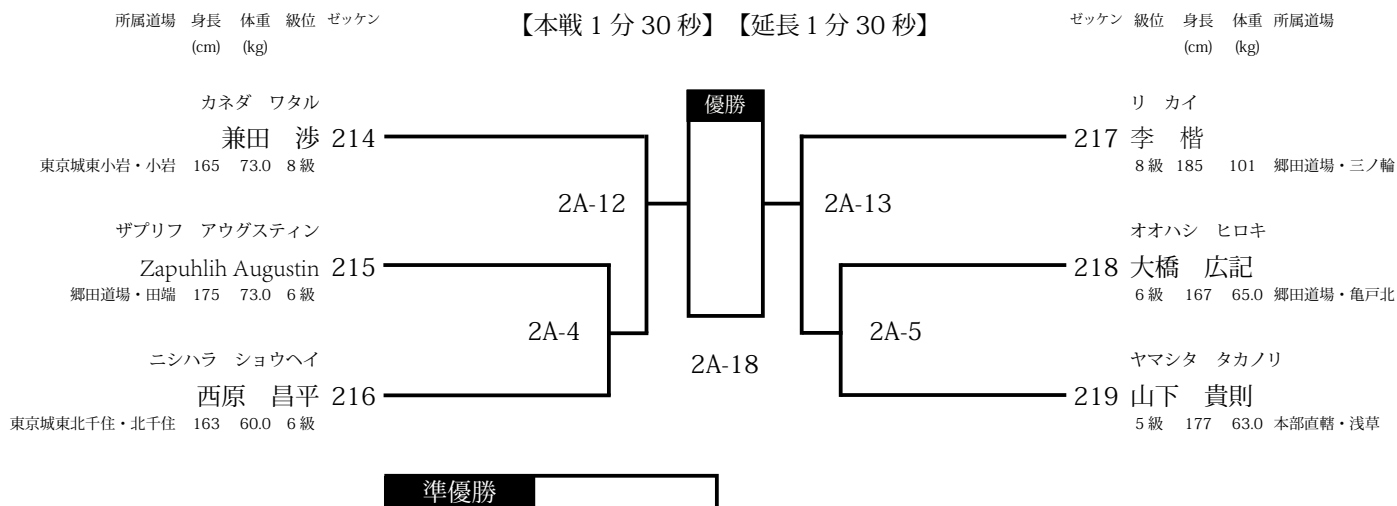

### No.36 【一般男子 上級重量級 (70.1kg～)】2名

【Aコート】

※防具 脛サポーター・金のカップ着用、マウスガードは任意

